

---

# greenworks®



## 24V - 48V MULTI-VOLTAGE BATTERY

BAM704/BAM706

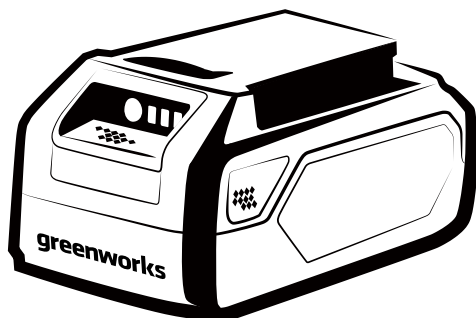

Owner's Manual

**TOLL-FREE HELPLINE: 1-833-493-5483**

[www.greenworkstools.com](http://www.greenworkstools.com)



Read all safety rules and instructions carefully before operating this tool.

# CONTENTS

---

Contents .....	2
Product Specifications .....	2
Symbols .....	4
Important Safety Instructions.....	5
Know Your Battery .....	7
Operation.....	8
Maintenance .....	10
Troubleshooting .....	10
Environmentally Safe Battery Disposal.....	11
Limited Warranty.....	12

# PRODUCT SPECIFICATIONS

---



COMPONENTS	SPECIFICATIONS
Battery	24V-48V Multi-voltage Battery
Model	BAM704
Rating	24V $\approx$ 8.0Ah 192Wh/48V $\approx$ 4.0Ah 192Wh
Charge Time	240 min. ( use CAM803 charger )
Charging Voltage	25.2V DC Max
Standard Charging Current	2A
Weight	1.74 lbs (0.79 kg)

Battery	24V-48V Multi-voltage Battery
Model	BAM706
Rating	24V $\approx$ 4.0Ah 96Wh/48V $\approx$ 2.0Ah 96Wh
Charge Time	120 min. ( use CAM803 charger )
Charging Voltage	25.2V DC Max
Standard Charging Current	2A
Weight	1.74 lbs (0.79 kg)



# SYMBOLS

---

Some of the following symbols may be used on this product. Please study each symbol and learn their meaning. Proper interpretation of these symbols will allow you to operate in a more efficient and safe manner.

SYMBOL	NAME	DESIGNATION/EXPLANATION
V	Volts	Voltage
W	Watts	Power
— —	Direct Current	Type or a characteristic of current
	Wet Conditions Alert	Do not expose to rain or use in damp locations.
	Read The Operator's Manual	To reduce the risk of injury, user must read and understand operator's manual before using this product.
	Safety Alert	Precautions that involve your safety.

The following signal words and meanings are intended to explain the levels of risk associated with this product.

SYMBOL	SIGNAL	MEANING
	<b>DANGER</b>	Indicates an imminently hazardous situation, which, if not avoided, will result in death or serious injury.
	<b>WARNING</b>	Indicates a potentially hazardous situation, which, if not avoided, could result in death or serious injury.
	<b>CAUTION</b>	Indicates a potentially hazardous situation, which, if not avoided, may result in minor or moderate injury.
	<b>CAUTION</b>	(Without Safety Alert Symbol) Indicates a situation that may result in property damage.

# IMPORTANT SAFETY INSTRUCTIONS

---

## **⚠ WARNING**

Read all safety warnings and instructions. Failure to follow the warnings and instructions may result in electric shock, fire and serious injury.

---

## **⚠ WARNING**

For use only with CAM803 or other CAM series charger.

---

## **⚠ CAUTION**

The battery used in this device may present a risk of fire or chemical burn if mistreated, or not handled properly and according to the owner's manual.

---

## **⚠ CAUTION**

Risk of fire and burns. Do not open, crush, or heat above 100° C (212° F) or incinerate. Follow manufacturer's instructions.

---

## **⚠ CAUTION**

When the battery pack is not in use, keep it away from other metal objects, like paper clips, coins, keys, nails, screws or other small metal objects, that can make a connection from one terminal to another. Shorting the battery terminals together may cause burns or a fire.

---

## **⚠ CAUTION**

Under abusive conditions, a liquid may be ejected from the battery; avoid contact. If contact accidentally occurs, flush with water. If the liquid makes contact with your eyes, seek medical help. Liquid ejected from the battery may cause irritation or burns.

---

## **⚠ CAUTION**

Do not use a battery pack that is damaged or modified. Damaged or modified batteries may exhibit unpredictable behavior resulting in fire, explosion or risk of injury.

---

- When charging, make sure the temperature is between 4°C and 40°C (39-104°F.) For discharge, make sure the temperature is between -14°C and 45°C (6.8 - 113°F).
  - Do not use a damp cloth or detergent on the battery or battery charger.
  - Always remove the battery pack before cleaning, inspecting, or performing any maintenance on the tool.
  - Have services performed by a qualified repair person using only identical replacement parts. This will ensure that the safety of the product is maintained.
  - If the battery pack case is cracked or damaged, do not insert into the charger. Replace the battery pack.
  - Battery powered tools do not have to be plugged into an electrical outlet; therefore, they are always in operating condition. Be aware of possible hazards when not using your battery powered tool or when changing accessories. Following this rule will reduce the risk of electric shock, fire, or serious personal injury.
  - Do not place the battery in high-temperature locations, such as near a fire, heater, or direct sunlight, etc.
  - Do not crush, drop or damage the battery pack. Do not use a battery pack or charger that has been dropped or received a sharp blow. A damaged battery is subject to an explosion.
-

# IMPORTANT SAFETY INSTRUCTIONS

---

- Batteries can explode in the presence of a source of ignition, such as a pilot light. To reduce the risk of serious personal injury, never use any cordless product in the presence of open flame. An exploded battery can propel debris and chemicals. If exposed, flush with water immediately.
- Do not charge the battery in a damp or wet location. Following this rule will reduce the risk of electric shock.
- Under extreme usage or temperature conditions, battery leakage may occur. If liquid comes in contact with your skin, wash immediately with soap and water. If liquid gets into your eyes, flush them with clean water for at least 15 minutes, then seek immediate medical attention. Following this rule will reduce the risk of serious personal injury.
- Keep battery pack dry, clean, and free from oil and grease. Always use a clean cloth when cleaning. Never use brake fluids, gasoline, petroleum-based products, or any solvents to clean battery pack.
- Dispose of used battery promptly. Do not disassemble and do not dispose of in fire.
- Keep away from children.
- Store indoors, and do not expose to rain or water. Avoid direct sunshine.

## CALIFORNIA PROPOSITION 65

---

### **W A R N I N G**

This product and some dust created by power sanding, sawing, grinding, drilling, and other construction activities may contain chemicals, including lead, known to cause cancer, birth defects or other reproductive harm. Wash hands after handling.

---

# KNOW YOUR BATTERY

The safe use of this product requires an understanding of the components on this product and in the operator's manual as well as a knowledge of the project you are attempting. Before using this product, familiarize yourself with all operating features and safety rules.

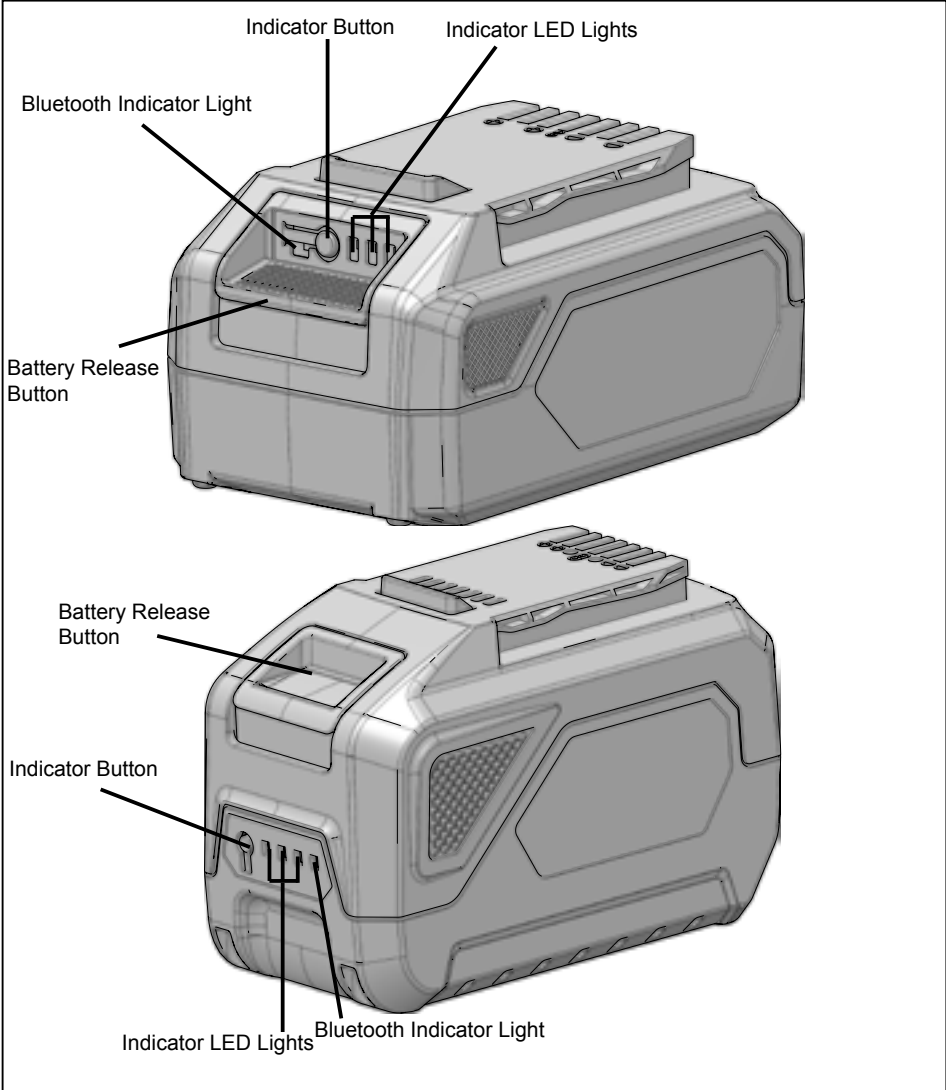

# OPERATION

## CHECKING BATTERY CAPACITY

*Note:* The battery is not shipped fully charged. It is recommended to fully charge before the first use to ensure that maximum run time can be achieved. This lithium-ion battery will not develop a memory and can be charged at any time.

Press the battery capacity indicator (BCI) button. The lights will illuminate according to the battery capacity level. See chart below:

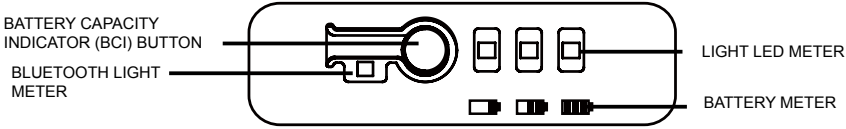

Lights	Capacity
3 Green Lights	The battery is at 80-100% capacity
2 Green Lights	The battery is at 50-80% capacity
1 Solid Green Light	The battery is at 20-50% capacity
1 Blinking Green Light	The battery is at 10-20% capacity
No Green Lights	The battery is under 10% capacity and requires charging immediately

LIGHT LED METER

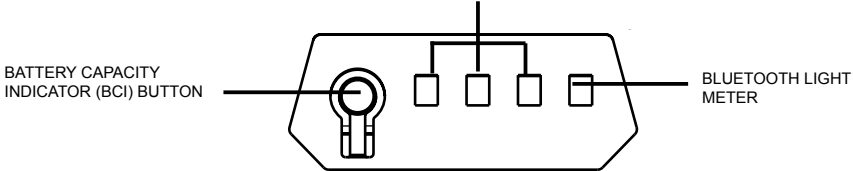

Lights	Capacity
3 Green Lights	The battery is at 80-100% capacity
2 Green Lights	The battery is at 50-80% capacity
1 Solid Green Light	The battery is at 20-50% capacity
1 Blinking Green Light	The battery is at 10-20% capacity
No Green Lights	The battery is under 10% capacity and requires charging immediately

# OPERATION

---

## BATTERY PROTECTION FEATURES

GW 24V-48V lithium-ion battery packs are designed with features that protect the lithium-ion cells and maximize battery life.

If the tool stops during use, release the trigger to reset and resume operation. If the tool still does not work, the battery needs to be recharged.

## COLD WEATHER OPERATION

The lithium-ion battery pack can be used in temperatures down to  $-14^{\circ}\text{C}$  ( $6.8^{\circ}\text{F}$ ). Put the battery pack on a tool and use the tool in a light duty application. After about a minute, the pack will warm up and begin operating normally.

## CHARGING THE BATTERY PACK

Battery packs are shipped in a low charge. Therefore, you should charge your battery before it's first use. If the charger does not charge the battery pack under normal circumstances, return both the battery pack and charger to your nearest Authorized Service Center for service.

- Charge the battery pack only with the recommended charger.
- Connect the charger to a power supply. For approved power sources, refer to the operator's manual of the charger.
- Make sure the battery pack is secured in the charger before beginning operation.
- Press down on the battery pack to ensure the contacts on the battery pack engage properly with the contacts in the charger.
- The battery pack may become slightly warm to the touch while charging. This is normal and does not indicate a problem.
- Do not place the charger and battery pack in an area of extreme heat or cold. They will work best at normal room temperature.
- When batteries become fully charged, unplug the charger from the power supply and remove the battery pack.

This device complies with Part 15 of the FCC Rules. Operation is subject to the following two conditions:

1. This device may not cause harmful interference.
2. This device must accept any interference received, including interference that may cause undesired operation.

---

## **⚠ CAUTION**

The user is cautioned that changes or modifications not expressly approved by the party responsible for compliance could void the user's authority to operate the equipment.

---

*Note: This equipment has been tested and found to comply with the limits for a Class B digital device, pursuant to part 15 of the FCC Rules.*

These limits are designed to provide reasonable protection against harmful interference in a residential installation. This equipment generates, uses and can radiate radio frequency energy and, if not installed and used in accordance with the instructions, may cause harmful interference to



# OPERATION

---

radio communications. However, there is no guarantee that interference will not occur in a particular installation. If this equipment does cause harmful interference to radio or television reception, which can be determined by turning the equipment off and on, the user is encouraged to try to correct the interference by one or more of the following measures:

- Reorient or relocate the receiving antenna.
- Increase the separation between the equipment and receiver.
- Connect the equipment into an outlet on a circuit different from that to which the receiver is connected.
- Consult the dealer or an experienced radio/TV technician for help.

## CONNECTING YOUR BATTERY WITH THE APP

This App can provide remote battery locking/unlocking, a battery locate feature, a battery serial number, a battery firmware, a battery temperature, a battery charger, mode repairing and firmware updating.

The APP is governed by separate terms and conditions available for viewing through the mobile application. Download the application at:



<https://itunes.apple.com/app/greenworks/id1321860070?mt=8>



<https://play.google.com/store/apps/details?id=com.greenworks.guide>



Note: If the connect time is more than 30 seconds, please repress the battery indicator button to activate the battery again.

# MAINTENANCE

---

## **⚠ WARNING**

To avoid serious personal injury, always remove the battery pack from the tool when cleaning or performing any maintenance.

---

## **⚠ WARNING**

When servicing, use only identical Greenworks replacement parts. Use of any other parts may create a hazard or cause damage to the product.

---

### **GENERAL MAINTENANCE**

- Brush or blow dust and debris out of the air vents using compressed air or a vacuum. Keep the air vents free of obstructions, sawdust, and wood chips. Do not spray, wash, or immerse the air vents in water. Always wear safety goggles or safety glasses with side shields when using compressed air to clean the tool. If the operation is dusty, also wear a dust mask.
- Wipe off the housing and the plastic components using a dry, soft cloth. Do not use strong solvents or detergents on the plastic housing or plastic components. Certain household cleaners may cause damage to the product, and may present a shock hazard.

### **STORAGE**

- Always remove the battery pack from the charger before storing or unplugging the charger.
  - Do not place the battery pack in the sun or a warm environment. Keep at normal room temperature.
  - If the battery will not be used for 3 months or more, please store the battery in a temperature controlled environment, fully charged.
- 

## **⚠ WARNING**

Do not, at any time let brake fluids, gasoline, petroleum-based products, penetrating oils, etc. to come in contact with plastic parts. Chemicals can damage, weaken or destroy plastic which may result in serious personal injury.

---

# TROUBLESHOOTING

---

<b>PROBLEM</b>	<b>CAUSE</b>	<b>SOLUTION</b>
The battery pack charge is reduced after more than one month of non-use.	The battery pack has automatically performed self-maintenance to extend its life.	Fully recharge the battery pack before use.

# ENVIRONMENTALLY SAFE BATTERY DISPOSAL

---



---

## **⚠ WARNING**

All toxic materials must be disposed of in a specified manner to prevent contamination of the environment. Before disposing of damaged or worn out lithium-ion battery packs, contact your local waste disposal agency, or the local Environmental Protection Agency for information and specific instructions. Take the batteries to a local recycling and/or disposal center, certified for lithium-ion disposal.

---

## **⚠ WARNING**

If the battery pack cracks or breaks, with or without leaks, do not recharge it and do not use. Dispose of the battery and replace with a new battery pack. **DO NOT ATTEMPT TO REPAIR IT!** To avoid injury and risk of fire, explosion, or electric shock, and to avoid damage to the environment:

- Cover the battery's terminals with heavy-duty adhesive tape.
  - DO NOT attempt to remove or destroy any of the battery pack components.
  - DO NOT attempt to open the battery pack.
  - If a leak develops, the released electrolytes are corrosive and toxic. DO NOT get the solution in the eyes or on the skin, and do not swallow it.
  - DO NOT place these batteries in your regular household trash.
  - DO NOT incinerate.
  - DO NOT place them where they will become part of any waste landfill or municipal solid waste stream.
  - Take the battery to a certified recycling or disposal center.
-

# LIMITED WARRANTY

---



GREENWORKS® battery hereby warrants this product, to the original purchaser with proof of purchase, for a period of three (3) years against defects in materials, parts or workmanship.

GREENWORKS®, at its own discretion, will repair or replace any and all parts found to be defective, through normal use, free of charge to the customer. This warranty is valid only for units which have been used for personal use that have not been hired or rented for industrial/commercial use, and that have been maintained in accordance with the instructions in the owners' manual supplied with the product from new.

**ITEMS NOT COVERED BY WARRANTY:**

1. Any part that has become inoperative due to misuse, commercial use, abuse, neglect, accident, improper maintenance, or alteration; or
2. The unit, if it has not been operated and/or maintained in accordance with the owner's manual; or
3. Normal wear, except as noted below;
4. Routine maintenance items such as lubricants, or blade sharpening;
5. Normal deterioration of the exterior finish due to use or exposure.

**GREENWORKS® HELPLINE:**

Warranty service is available by calling our toll-free helpline, at 1-833-493-5483.

**TRANSPORTATION CHARGES:**

Transportation charges for the movement of any power equipment unit or attachment are the responsibility of the purchaser. It is the purchaser's responsibility to pay transportation charges for any part submitted for replacement under this warranty unless such return is requested in writing by GREENWORKS®.

# greenworks®

**Greenworks Tools  
PO Box 1238  
Mooresville, NC 28115**

**TOLL-FREE HELPLINE: 1-833-493-5483**

---

# greenworks®



## BATTERIE MULTI-TENSION 24V - 48V

BAM704/BAM706

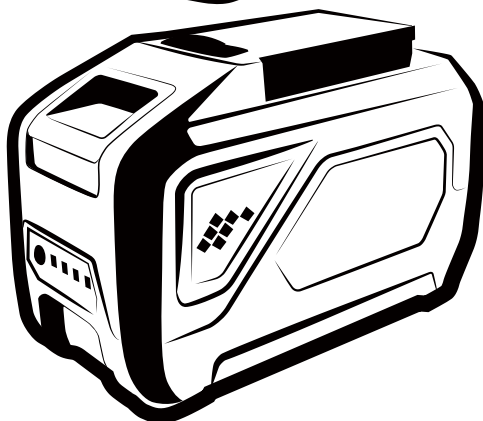
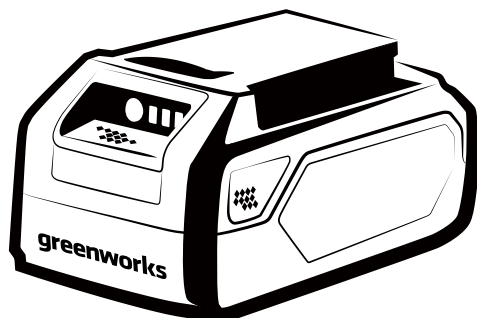

Guide d'utilisation

**LIGNE D'ASSISTANCE SANS FRAIS : 1-833-493-5483**

[www.greenworkstools.com](http://www.greenworkstools.com)



Avant d'utiliser le produit, veuillez lire et suivre toutes les consignes de sécurité et les instructions d'utilisation.

# MATIÈRES

Matières.....	2
Fiche Technique.....	2
Symboles.....	4
Consignes De Sécurité Importantes.....	5
Familiarisez-vous Avec Votre Batterie.....	7
Utilisation.....	8
Entretien.....	10
Dépannage.....	10
Mise Au Rebut De La Batterie De Façon Écologique.....	11
Garantie Limitée.....	12

## FICHE TECHNIQUE



COMPOSANTES	CARACTÉRISTIQUES
Batterie	Batterie Multi-Tension 24V-48V
Modèle	BAM704
Valeur Nominale	24V $\approx$ 8.0Ah 192Wh/48V $\approx$ 4.0Ah 192Wh
Temps De Recharge	240 min. ( avec le chargeur CAM803 )
Tension De Charge	25.2 V C.C. max
Courant De Charge Standard	2A
Poids	1,74 lbs (0,79 kg)

Batterie	Batterie Multi-Tension 24V-48V
Modèle	BAM706
Valeur Nominale	24V $\approx$ 4.0Ah 96Wh/48V $\approx$ 2.0Ah 96Wh
Temps De Recharge	120 min. ( avec le chargeur CAM803 )
Tension De Charge	25.2 V C.C. max
Courant De Charge Standard	2A
Poids	1,74 lbs (0, 79kg)



# SYMBOLES

---

Certains des symboles ci-après sont susceptibles de figurer sur cet appareil. Veuillez étudier chaque symbole et apprendre sa signification. La bonne interprétation de ces symboles vous permettra une utilisation plus efficace et sûre.

SYMBOLE	NOM	DÉSIGNATION/EXPLICATION
V	Volts	Tension
W	Watts	Alimentation
---	Courant continu	Type ou caractéristique du courant
	Alerte à l'humidité	Ne pas exposer l'outil à la pluie ou utiliser dans un environnement mouillé.
	Lisez le guide d'utilisation	Pour réduire le risque de blessure, les utilisateurs doivent lire et comprendre le guide d'utilisation avant d'employer ce produit.
	Alerte de sécurité	Précautions touchant à votre sécurité.

Les termes de mise en garde suivants et leur signification ont pour but d'expliquer le degré de risques associé à l'utilisation de ce produit.

SYMBOLE	SIGNAL	SIGNIFICATION
	<b>DANGER</b>	Indique une situation extrêmement dangereuse qui, si elle n'est pas évitée, entraînera des blessures graves ou mortelles.
	<b>AVERTISSEMENT</b>	Indique une situation potentiellement dangereuse qui, si elle n'est pas évitée, pourrait entraîner des blessures graves ou mortelles.
	<b>ATTENTION</b>	Indique une situation potentiellement dangereuse qui, si elle n'est pas évitée, pourrait entraîner des blessures légères ou de gravité modérée.
	<b>ATTENTION</b>	(Sans le symbole Alerte à la sécurité) Indique une situation qui pourrait entraîner des dommages matériels.

# CONSIGNES DE SÉCURITÉ IMPORTANTES

---

## **⚠ A V E R T I S S E M E N T**

Lisez tous les avertissements de sécurité et les consignes. Le non-respect des avertissements et des consignes peut entraîner des chocs électriques, un incendie ou de graves blessures.

---

## **⚠ A V E R T I S S E M E N T**

À utiliser uniquement avec un chargeur CAM803 ou de la série CAM.

---

## **⚠ A T T E N T I O N**

La batterie utilisée dans cet appareil peut présenter un risque d'incendie ou de brûlures chimiques si elle est malmenée ou non utilisée de façon appropriée et conformément au manuel d'utilisation.

---

## **⚠ A T T E N T I O N**

Risque d'incendie et de brûlures N'essayez pas d'ouvrir, d'écraser, de chauffer au-delà de 100 °C (212 °F) ou d'incinérer la batterie. Veuillez suivre le mode d'emploi du fabricant.

---

## **⚠ A T T E N T I O N**

Lorsque vous n'utilisez pas la batterie, maintenez-la à l'écart de tout autre objet métallique, tel que les trombones, les pièces de monnaie, les clés, les clous, les vis ou tout autre objet métallique de petite taille, qui peuvent créer une connexion d'une borne à l'autre. La mise en contact des bornes peut entraîner des incendies ou des brûlures.

---

## **⚠ A T T E N T I O N**

En cas d'abus, des liquides peuvent être dégagés de la batterie; évitez tout contact. En cas de contact accidentel, lavez votre peau à l'eau. Si le liquide entre en contact avec vos yeux, consultez également un médecin. Les liquides dégagés de la batterie peuvent entraîner des irritations ou des brûlures.

---

## **⚠ A T T E N T I O N**

N'utilisez pas la batterie lorsque celle-ci est endommagée ou modifiée. Les batteries modifiées ou endommagées peuvent présenter un comportement imprévisible et causer un incendie, une explosion ou des blessures corporelles.

---

- Pendant que la batterie se charge, assurez-vous que la température est comprise entre 4 °C et 40 °C (39 °F et 104 °F). Lorsqu'elle se décharge, assurez-vous que sa température est comprise entre -14 °C et 45 °C (6.8 °F et 113 °F).
  - Ne pas utiliser de tissu humide ni de détergent sur la batterie ni sur le chargeur de la batterie.
  - Toujours retirer la batterie avant de nettoyer, d'inspecter ou d'effectuer l'entretien de l'outil.
  - Confiez l'entretien de votre produit à un réparateur qualifié et veillez à ce que celui-ci n'utilise que des pièces de rechange identiques. Cette disposition assurera le maintien de la sécurité du produit.
  - Si le boîtier de la batterie est fêlé ou endommagé, ne l'introduisez pas dans le chargeur. Remplacez-la par une nouvelle batterie.
  - Les outils fonctionnant à batteries n'ont pas besoin d'être branchés sur une prise secteur, ils sont toujours en état de fonctionnement. Tenir compte des dangers possibles lorsque l'outil n'est pas en usage et lors du remplacement des batteries. Le respect de cette consigne réduira les risques d'incendie, de choc électrique et de blessures graves.
  - Ne placez pas la batterie dans un endroit où la température est élevée, par exemple près d'un
-



# CONSIGNES DE SÉCURITÉ IMPORTANTES

---

feu, d'un appareil de chauffage, sous les rayons du soleil, etc.

- Ne pas écraser, faire tomber ou endommager la batterie. Ne jamais utiliser une batterie ou un chargeur qui est tombé, a été écrasé, a reçu un choc violent ou a été endommagé de quelque façon que ce soit. Une batterie endommagée risque d'exploser.
- Les batteries peuvent exploser en présence d'une source d'allumage, telle qu'une veilleuse. Pour réduire les risques de blessures graves, ne jamais utiliser un appareil sans fil, quel qu'il soit, en présence d'une flamme vive. En explosant, une batterie peut projeter des débris et des produits chimiques. En cas d'exposition, rincer immédiatement les parties atteintes avec de l'eau.
- Ne pas recharger la batterie dans un endroit humide ou mouillé. Le respect de cette règle réduira les risques de choc électrique.
- Si l'outil est utilisé de façon intensive ou sous des températures extrêmes, des fuites de la batterie peuvent se produire. En cas de contact du liquide avec la peau, rincer immédiatement la partie atteinte avec de l'eau savonneuse. En cas d'éclaboussure dans les yeux, les rincer à l'eau fraîche pendant au moins 15 minutes, puis contacter immédiatement un médecin. Le respect de cette consigne réduira les risques de blessures graves.
- Garder la batterie sèche, propre et exempte d'huile et de graisse. Toujours utiliser un chiffon propre pour le nettoyage. Ne jamais utiliser de liquide de freins, d'essence, de produits à base de pétrole ou un quelconque solvant pour nettoyer la batterie.
- Mettez les batteries usagées au rebut dans le respect de l'environnement. Ne tentez pas de désassembler l'appareil ou de l'incinérer.
- Gardez les enfants à l'écart.
- Entreposer à l'intérieur et protéger de la pluie ou de l'eau, éviter une exposition directe à la lumière du soleil.

## PROPOSITION 65 DU GOUVERNEMENT DE CALIFORNIE

---

### A V E R T I S S E M E N T

Ce produit et certaines poussières provenant du sablage, du sciage, du meulage, du perçage et d'autres activités de constructions vous exposent à des substances chimiques (en incluant le plomb) bien connues de l'État de Californie et pouvant causer des cancers, des défauts de naissance ou autres maladies. Lavez-vous les mains après manipulation.

---

# FAMILIARISEZ-VOUS AVEC VOTRE BATTERIE

L'utilisation de ce produit en toute sécurité nécessite la compréhension des composants de ce produit et de ce manuel d'utilisation ainsi qu'une bonne connaissance du projet que vous envisagez. Avant d'utiliser ce produit, familiarisez-vous avec toutes ses caractéristiques et avec les règles de sécurité qui s'y rapportent.

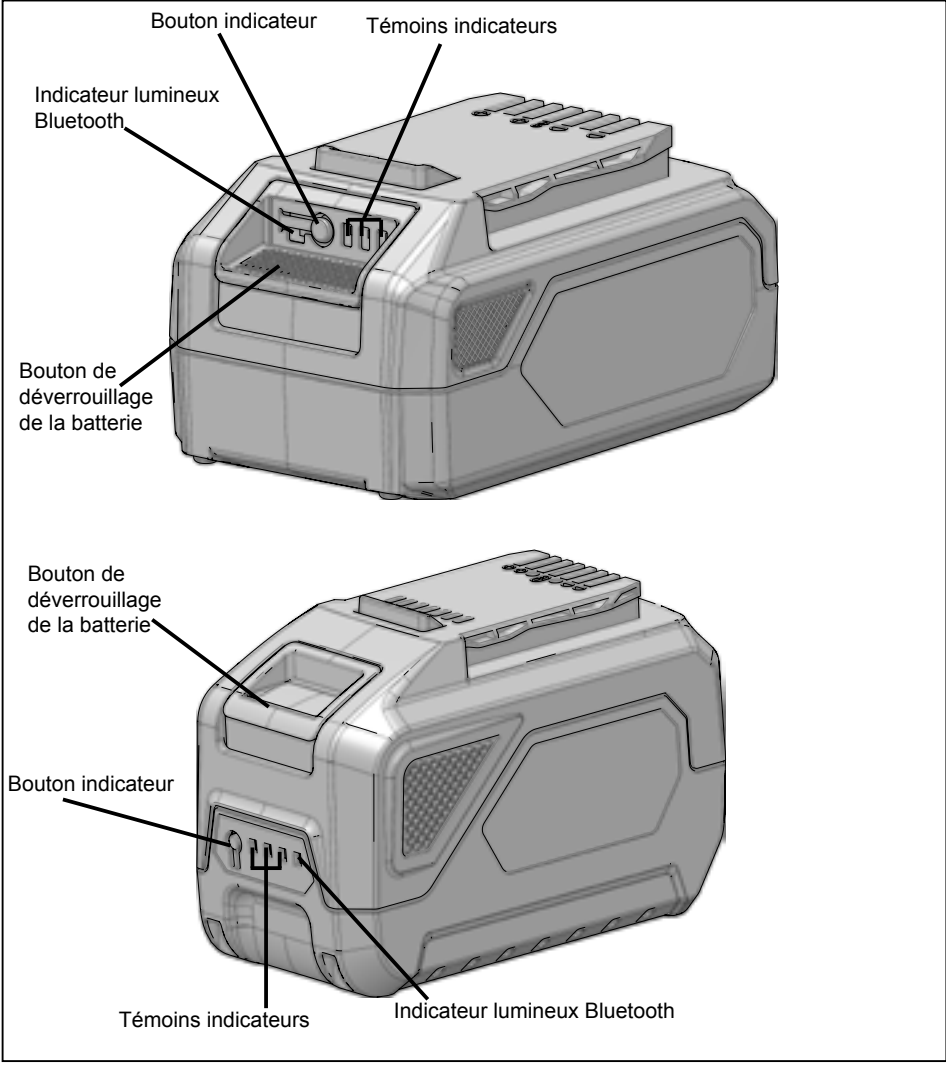

# UTILISATION

## VÉRIFICATION DE LA CHARGE DE LA BATTERIE

*Remarque* : La batterie n'est pas complètement chargée au moment de la livraison. Il est conseillé de la charger complètement avant la première utilisation pour permettre une autonomie maximale d'être atteinte. Cette batterie au lithium-ion n'a aucune mémoire et peut être chargée en tout temps.

Appuyez sur le bouton de vérification de charge (BCI) de la batterie. Les voyants s'illumineront en fonction du niveau de charge de la batterie. Reportez-vous au tableau ci-dessous :

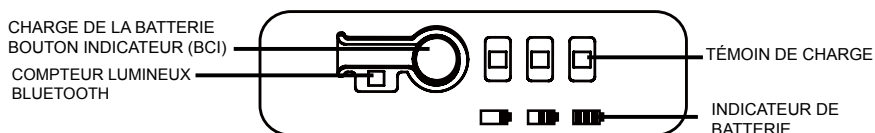

Voyants	Capacité
3 voyants verts	La batterie est chargée à une capacité de 80-100 %
2 voyants verts	La batterie est chargée à une capacité de 50-80 %
1 voyant solide vert	La batterie est chargée à une capacité de 20-50 %
1 voyant cliquetant vert	La batterie est chargée à une capacité de 10-20 %
Aucun témoin vert	La batterie est chargée à une capacité inférieure à 10 %. Il convient de la charger immédiatement.

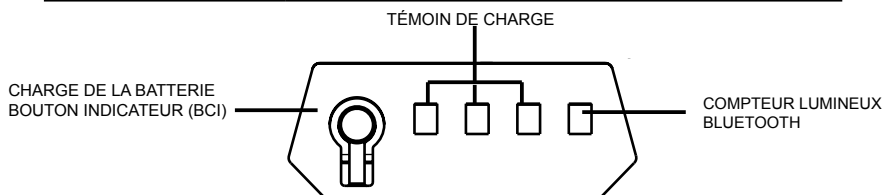

Voyants	Capacité
3 voyants verts	La batterie est chargée à une capacité de 80-100 %
2 voyants verts	La batterie est chargée à une capacité de 50-80 %
1 voyant solide vert	La batterie est chargée à une capacité de 20-50 %
1 voyant cliquetant vert	La batterie est chargée à une capacité de 10-20 %
Aucun témoin vert	La batterie est chargée à une capacité inférieure à 10 %. Il convient de la charger immédiatement.

# UTILISATION

---

## CARACTÉRISTIQUES RELATIVES À LA PROTECTION DES BATTERIES.

Les batteries au lithium-ion 24V-48V de GW possèdent des caractéristiques visant à protéger les cellules au lithium-ion et à maximiser la durée de vie de la batterie.

Si l'outil s'arrête en cours d'utilisation, relâcher la gâchette pour le réenclencher et reprendre l'opération. Si l'outil ne fonctionne toujours pas, cela signifie qu'il est nécessaire de recharger la batterie.

## CHARGE D'UNE BATTERIE FROIDE

La batterie au lithium-ion peut être utilisée à des températures descendant à  $-14\text{ }^{\circ}\text{C}$  ( $6.8\text{ }^{\circ}\text{F}$ ). Mettez la batterie sur l'outil et utiliser l'outil pour une application légère. Après environ une minute, la batterie c'est réchauffée et commence à fonctionner normalement.

## POUR RECHARGER

Les blocs-piles sont expédiés à faible charge. C'est pourquoi vous devez charger votre batterie avant sa première utilisation. Si les batteries ne se rechargent pas dans des conditions normales, les retourner, ainsi que le chargeur au centre de réparations agréé le plus proche pour un entretien.

- Ne recharger la batterie qu'avec le chargeur recommandé.
- Brancher le chargeur sur une prise secteur. Pour obtenir des sources d'alimentation approuvées, consulter le manuel d'utilisation du chargeur.
- S'assurer que la batterie est fixée solidement dans le chargeur avant de l'utiliser.
- Appuyer sur la batterie pour s'assurer que ses contacts s'engagent correctement sur ceux du chargeur.
- Pendant la charge, la batterie pourrait chauffer légèrement. Ceci est normal et n'est pas l'indication d'un problème.
- Ne pas placer le chargeur dans un endroit exposé à des températures extrêmes (chaudes ou froides). Il fonctionne mieux à température ambiante.
- Quand les batteries deviennent entièrement chargées, débrancher le chargeur de l'alimentation et retirer la batterie.

Cet artifice se plie à la Partie 15 des Règles de FCC. L'opération est soumise aux deux conditions suivantes:

1. Cet artifice peut ne pas provoquer l'interférence malfaisante.
2. Cet artifice doit accepter n'importe quelle interférence reçue, en incluant l'interférence qui peut provoquer l'opération indésirable.

---

## ATTENTION

L'utilisateur est informé que toutes modifications ou tous changements qui ne sont pas expressément approuvés par le tiers responsable de la conformité pourraient annuler l'autorisation d'utiliser l'équipement de l'utilisateur.

---

*Remarque : Cet équipement a été testé et a été déclaré conforme aux restrictions pour dispositifs numériques de classe B en vertu de la partie 15 des règles de la FCC.*

Ces limites sont conçues afin d'offrir une protection raisonnable contre toute possibilité de brouillage préjudiciable dans une installation résidentielle. Cet équipement, génère, utilise et peut émettre des

---

# UTILISATION

---

fréquences radio et, s'il n'est pas installé et utilisé conformément aux instructions, pourrait entraîner des interférences aux communications radio. Ceci ne constitue cependant pas une garantie qu'aucune interférence ne se produira dans une installation particulière. Si cet équipement entraîne des interférences affectant le signal radio ou télévision, ce qui peut être déterminé en mettant en marche et en éteignant l'équipement, l'utilisateur peut corriger ceci en appliquant l'une ou plusieurs de mesures suivantes :

- Réorienter ou déplacer l'antenne de réception.
- Éloigner l'équipement du récepteur.
- Connecter l'équipement à une prise de courant située sur un circuit différent de celui du récepteur.
- Consulter votre revendeur ou un technicien (radio/TV) spécialisé pour obtenir de l'aide.

## CONNECTER VOTRE BATTERIE A L'APPLICATION

Cette application peut verrouiller / déverrouiller la batterie à distance, localiser la batterie, afficher le numéro de série de la batterie, le micro-programme de la batterie, la température de la batterie, le chargeur de batterie, le mode de réparation et la mise à jour du micro-programme.

L'application est régie par des termes et conditions distincts disponibles pour l'affichage via l'application mobile. Téléchargez l'application sur :



<https://itunes.apple.com/app/greenworks/id1321860070?mt=8>



<https://play.google.com/store/apps/details?id=com.greenworks.guide>



Remarque : Si la durée de connexion prend plus de 30 secondes, appuyez sur le bouton de l'indicateur de batterie pour réactiver la batterie.

# ENTRETIEN

---

## AVERTISSEMENT

Pour éviter des blessures graves, retirez toujours la batterie avant de procéder à l'entretien ou au nettoyage de l'outil.

## AVERTISSEMENT

Lorsque vous procédez à l'entretien de l'outil, utilisez uniquement des pièces de remplacement Greenworks identiques à celles d'origine. L'utilisation de tout autre type de pièces peut créer un danger ou endommager le produit.

### ENTRETIEN GÉNÉRAL

- Brosser ou enlever la poussière et la saleté des aérations à l'aide d'air comprimé ou d'un aspirateur. Ne pas obstruer les aérations, ne pas laisser se déposer de la sciure ni de copeaux de bois. Ne pas vaporiser, laver ni immerger les aérations dans l'eau. Portez toujours des lunettes de sécurité avec des protections latérales lors de l'utilisation d'air comprimé pour nettoyer l'outil. Si la procédure est poussiéreuse, portez également un masque anti-poussière.
- Nettoyer le boîtier et les composants en plastique à l'aide d'un tissu doux et sec. Ne pas utiliser de solvants forts ni de détergents sur le boîtier en plastique ou sur les composants en plastique. Certains produits de nettoyage domestique peuvent endommager l'outil et provoquer une électrocution.

### ENTREPOSAGE

- Retirez toujours le bloc-piles du chargeur avant de ranger ou de débrancher le chargeur.
- Ne mettez pas la batterie au soleil ou dans un environnement chaud. Gardez-la à température ambiante.
- Si vous n'utilisez pas la batterie pendant trois mois ou plus, veuillez la ranger dans un endroit à température contrôlée, à charge complète.

## AVERTISSEMENT

Ne laissez jamais du liquide pour freins, de l'essence, des produits à base de pétrole, etc., entrer en contact avec les pièces en plastique. Les produits chimiques peuvent endommager, affaiblir ou détruire le plastique et poser ainsi des risques de blessures graves.

# DÉPANNAGE

---

PROBLÈME	CAUSE	SOLUTION
La charge de la batterie diminue lorsque vous ne l'utilisez pas pendant plus d'un mois.	La batterie a effectuée un auto-entretien automatique pour prolonger sa durée de vie.	Rechargez complètement la batterie avant de l'utiliser.

# MISE AU REBUT DE LA BATTERIE DE FAÇON ÉCOLOGIQUE

---



---

## **⚠ AVERTISSEMENT**

Tous les matériaux toxiques doivent être mis au rebut d'une manière particulière afin d'éviter de contaminer l'environnement. Avant de mettre au rebut des batteries au Lithium-ion endommagés ou usés, contactez votre déchetterie locale, ou l'agence locale de protection de l'environnement pour obtenir des renseignements et des directives adaptés. Apportez les batteries à une déchetterie et/ou un centre de recyclage agréé pour le traitement du lithium-ion.

---

## **⚠ AVERTISSEMENT**

Si la batterie se fend ou se casse, avec ou sans fuites, ne le rechargez pas et ne l'utilisez pas. Éliminez la batterie et remplacez-la par un bloc-piles neuf. **NE TENTEZ PAS DE LA RÉPARER!** Pour éviter tout risque de blessures et d'incendie, d'explosion, ou de décharge électrique, et pour éviter toute atteinte à l'environnement :

- Recouvrez les bornes de la batterie avec un ruban adhésif épais.
  - **NE TENTEZ PAS** de démonter ou de détruire un quelconque composant de la batterie.
  - **NE TENTEZ PAS** d'ouvrir la batterie.
  - Si une fuite se produit, l'électrolyte dégagé est corrosif et toxique. **NE METTEZ PAS** la solution en contact avec vos yeux ou avec votre peau, et ne l'avalez pas.
  - **NE JETEZ PAS** ces batteries avec les ordures ménagères.
  - **NE PAS** incinérer.
  - **NE LES PLACEZ PAS** là où elles pourraient se retrouver à la décharge ou être traitées avec les ordures ménagères.
  - Apportez la batterie dans un centre agréé de recyclage ou d'élimination des déchets.
-

# GARANTIE LIMITÉE

---



GREENWORKS® garantit ce produit à l'acheteur original en possession d'une preuve d'achat pour une période de trois (3) ans contre les défauts des matériaux, des pièces ou de fabrication.

GREENWORKS®, est prêt à réparer ou remplacer gratuitement, à son choix, toute pièce s'avérant défectueuse au cours de l'usage normal. Cette garantie n'est valable que pour les produits conçus pour l'usage personnel qui n'ont pas encore été loués ou appliqués à des fins industrielles/commerciales, et qui ont été entretenus en toute conformité avec les instructions décrites dans le manuel d'utilisation fourni avec le nouveau produit.

## ARTICLES NON COUVERTS PAR LA GARANTIE :

1. Les pièces devenues inopérantes par suite d'un mauvais emploi, d'un usage à des fins commerciales, d'un usage abusif, d'une négligence, d'un accident, d'un mauvais entretien ou d'une modification;
2. L'article, s'il n'a pas été utilisé ou entretenu conformément aux directives du guide d'utilisation;
3. L'usure normale, sauf ce qui est indiqué ci-dessous;
4. Les choses faisant partie de l'entretien courant telles que les lubrifiants, l'affûtage de la lame;
5. La détérioration normale du fini extérieur attribuable à l'usure ou à l'exposition.

## LIGNE D'ASSISTANCE GREENWORKS®:

Notre département des services de garantie est disponible, veuillez appeler le numéro sans frais: 1-833-493-5483.

## FRAIS DE TRANSPORT :

Les frais de transport pour le déplacement de tout appareil mécanique ou de tout équipement accessoire sont la responsabilité de l'acheteur. L'acheteur doit acquitter les frais de transport de toute pièce dont il veut le remplacement en vertu de la présente garantie, sauf si ledit retour est exigé par écrit par GREENWORKS®.

# greenworks®

**Greenworks Tools  
PO Box 1238  
Mooreville, NC 28115**

**LIGNE D'ASSISTANCE SANS FRAIS: 1-833-493-5483**



---

# greenworks®



## BATERÍA MULTITENSIÓN 24V - 48V

BAM704/BAM706

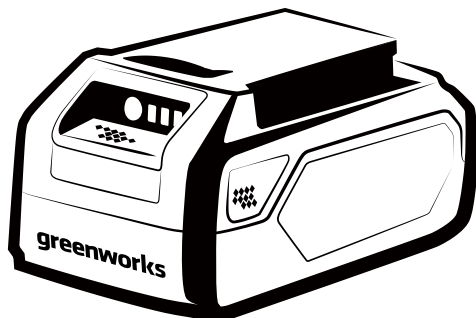

Manual del Propietario

LÍNEA DE AYUDA GRATUITA: 1-833-493-5483

[www.greenworkstools.com](http://www.greenworkstools.com)



Antes de hacer funcionar esta herramienta, lea cuidadosamente todas las reglas de seguridad y las instrucciones.

# CONTENIDOS

---

Contenidos.....	2
Especificaciones.....	2
Símbolos.....	4
Instrucción De Seguridad Importante.....	5
Conozca Su Batería.....	7
Funcionamiento.....	8
Mantenimiento.....	10
Solución De Problemas.....	10
Eliminación Segura De La Batería.....	11
Garantía Limitada.....	12

# ESPECIFICACIONES



---

COMPONENTES	ESPECIFICACIONES
Batería	Batería Multitensión 24 V - 48 V
Modelo	BAM704
Clasificación	24V $\approx$ 8.0Ah 192Wh/48V $\approx$ 4.0Ah 192Wh
Tiempo De Carga	240 min. ( use el cargador CAM803 )
Tensión De Carga	25.2V CC Máx
Corriente De Carga Estándar	2A
Peso	1.74 lbs (0.79 kg)



Batería	Batería Multitensión 24 V - 48 V
Modelo	BAM706
Clasificación	24V $\approx$ 4.0Ah 96Wh/48V $\approx$ 2.0Ah 96Wh
Tiempo De Carga	120 min. ( use el cargador CAM803 )
Tensión De Carga	25.2V CC Máx
Corriente De Carga Estándar	2A
Peso	1.74 lbs (0.79 kg)

# SÍMBOLOS

Es posible que se empleen en este producto algunos de los siguientes símbolos. Observe cada símbolo y aprenda su significado. La interpretación correcta de estos símbolos le permitirá trabajar de manera más eficiente y segura.

SÍMBOLO	NOMBRE	DENOMINACIÓN/EXPLICACIÓN
V	Volts	Voltaje
W	Watts	Potencia
≡	Corriente continua	Tipo o característica de corriente
	Alerta de condiciones húmedas	No exponga la unidad a la lluvia ni la use en lugares húmedos.
	Lea manual del operador	Para reducir el riesgo de lesiones, el usuario debe leer y comprender el manual del operador antes de usar este producto.
	Alerta de seguridad	Precauciones para su seguridad.

Las siguientes palabras de señalización y sus significados tienen el objeto de explicar los niveles de riesgo relacionados con este producto.

SÍMBOLO	SEÑAL	SIGNIFICADO
	<b>PELIGRO</b>	Indica una situación peligrosa inminente, la cual, si no se evita, causará la muerte o lesiones serias.
	<b>ADVERTENCIA</b>	Indica una situación peligrosa posible, la cual, si no se evita, podría causar la muerte o lesiones serias.
	<b>PRECAUCIÓN</b>	Indica una situación peligrosa posible, la cual, si no se evita, podría causar lesiones menores o leves.
	<b>PRECAUCIÓN</b>	(Sin el símbolo de alerta de seguridad) Indica una situación que puede producir daños materiales.

# INSTRUCCIÓN DE SEGURIDAD IMPORTANTE

---

## **⚠ ADVERTENCIA**

Lea todas las instrucciones y advertencias de seguridad. El incumplimiento de las advertencias e instrucciones abajo puede provocar descargas eléctricas, incendios y/o lesiones graves.

---

## **⚠ ADVERTENCIA**

Para uso solamente con cargadores CAM801 o de la serie CAM.

---

## **⚠ PRECAUCIÓN**

En caso de uso indebido o de manejo inadecuado y no conforme con el Manual del usuario, la batería empleada en este dispositivo puede suponer un riesgo de incendio o de quemaduras químicas.

---

## **⚠ PRECAUCIÓN**

Riesgo de incendios y quemaduras. No se debe abrir, aplastar, calentar por encima de los 212°F (100°C) o incinerar. Siga las instrucciones del fabricante.

---

## **⚠ PRECAUCIÓN**

Cuando la batería no está en uso, manténgala alejada de otros objetos metálicos como clips, monedas, llaves, clavos, tornillos u otros objetos metálicos pequeños que puedan crear una conexión desde una terminal a otra. Si se produjese un cortocircuito en los terminales de la batería, éste podría causar quemaduras o un incendio.

---

## **⚠ PRECAUCIÓN**

En condiciones abusivas, podría salir expulsado líquido de la batería, por lo que debería evitar el contacto con éste. Si se produce un contacto accidental, enjuáguese las manos con agua. Si el líquido entra en contacto con los ojos, acuda inmediatamente al médico. Si el líquido es expulsado de la batería podría causar irritación o quemaduras.

---

## **⚠ PRECAUCIÓN**

No utilice una batería dañada o modificada. Las baterías dañadas o modificadas pueden comportarse de modo imprevisto que puede causar incendio, explosión o riesgo de lesión.

---

- Durante la carga, asegúrese de que la temperatura se sitúe entre los 4 °C y 40 °C (39 - 104 °F). Para la descarga, compruebe que la temperatura se sitúe entre los -14 °C y los 45 °C (6.8 - 113°F).
  - No utilice tejidos húmedos ni detergentes que puedan entrar en contacto con la batería o con el cargador.
  - Retire siempre la batería antes de limpiar, inspeccionar o efectuar cualquier operación de mantenimiento en la herramienta.
  - Su producto debería ser reparado por personas cualificadas, que deberían utilizar únicamente piezas de repuesto idénticas. Esto garantizará la seguridad a la hora de utilizar el producto.
  - Si el caso batería está roto o dañado, no introduzca en el cargador. Reemplazar con una batería nueva.
  - No se necesita conectar a una toma de corriente las herramientas de baterías; por lo tanto, siempre están en condiciones de funcionamiento. Esté consciente de los posibles peligros cuando no esté usando la herramienta de baterías o cuando esté cambiando los accesorios de la misma. Con el cumplimiento de esta regla se reduce el riesgo de una descarga eléctrica,
-

# INSTRUCCIÓN DE SEGURIDAD IMPORTANTE

---

incendio o lesión corporal seria.

- No coloque la batería en un lugar expuesto a altas temperaturas, como una chimenea, un calefactor, la luz solar directa, etc.
- No aplaste, deje caer o dañe la batería. Nunca utilice una batería o cargador que se ha caído, aplastado, recibido un golpe contundente o ha sido dañado(a) de alguna manera. Las baterías dañadas pueden sufrir explosiones.
- Las baterías pueden explotar en presencia de una fuente de inflamación, como una luz guía. Para reducir el riesgo de lesiones corporales serias, nunca use un producto inalámbrico en presencia de llamas vivas. La explosión de una batería puede lanzar fragmentos y compuestos químicos. Si ha quedado expuesto a la explosión de una batería, lávese de inmediato con agua.
- No cargue ninguna batería en lugares mojados o húmedos. Con el cumplimiento de esta regla se reduce el riesgo de una descarga eléctrica.
- En condiciones extremas de uso o temperatura las baterías pueden emanar líquido. Si el líquido llega a tocarle la piel, lávese de inmediato con agua y jabón. Si le entra líquido en los ojos, láveselos con agua limpia por lo menos 15 minutos, y después busque de inmediato atención médica. Con el cumplimiento de esta regla se reduce el riesgo de lesiones corporales serias.
- Mantenga el paquete de baterías seco, limpio y sin aceite ni grasa. Use siempre un paño limpio para limpiar. Nunca use líquido de frenos, gasolina, productos derivados del petróleo o solvente para limpiar el paquete de baterías.
- Deseche las baterías usadas cuanto antes. No desmonte el producto ni lo tire al fuego.
- Mantenga la herramienta alejada de los niños.
- Guardar en un lugar interior y no exponerlo a la lluvia ni al agua. Tampoco debe exponerse a la luz directa del sol.

## CALIFORNIA - PROPUESTA DE LEY NÚM. 65

---

### **A D V E R T E N C I A**

Este producto puede contener sustancias químicas (por ejemplo, plomo) reconocidas por el estado de California como causantes de cáncer, defectos congénitos y otras afecciones del aparato reproductor. Lávese las manos después de utilizar el aparato.

---

# CONOZCA SU BATERÍA

Para poder utilizar este producto de manera segura es necesario conocer sus componentes, leer detenidamente el manual del usuario y saber exactamente lo que pretende hacer con él. Antes de utilizar este producto, familiarícese con las características de funcionamiento y normas de seguridad.

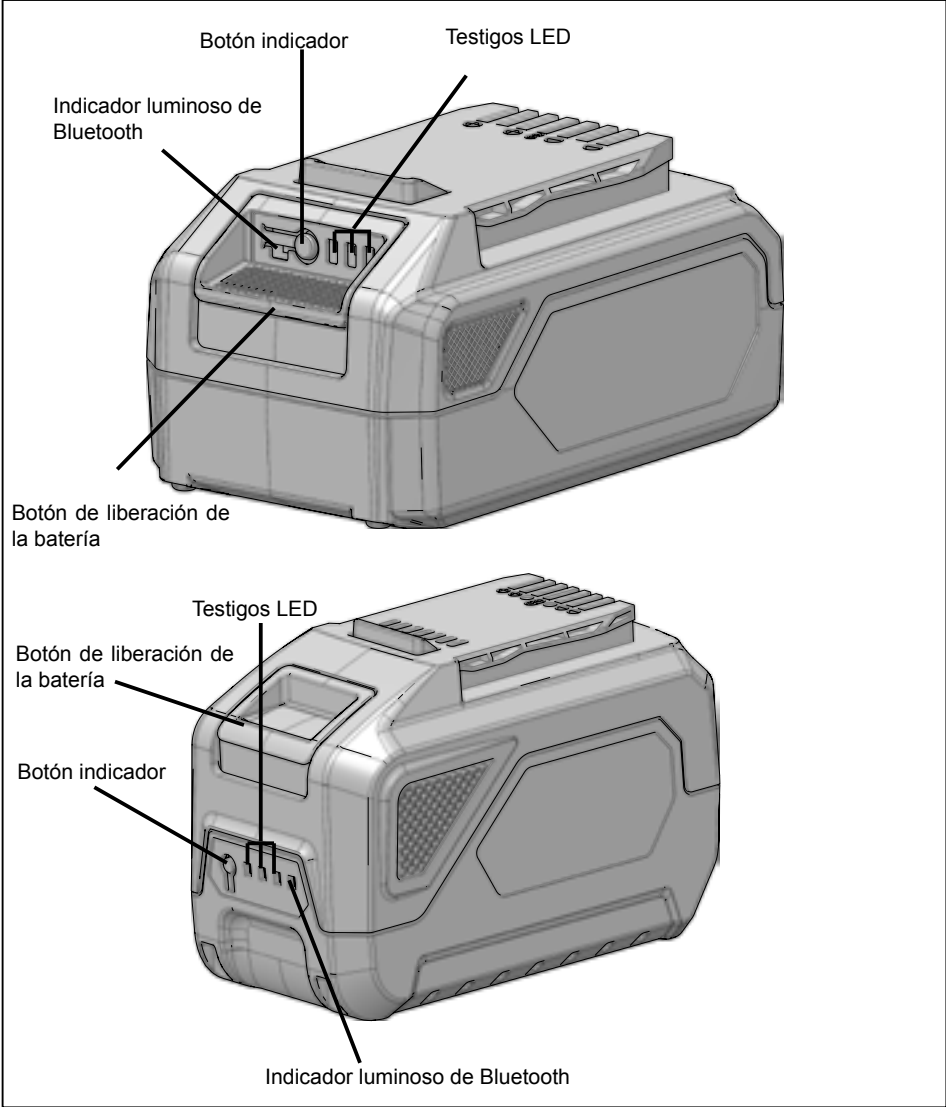

# FUNCIONAMIENTO

## COMPROBACIÓN DE LA PILA

*Nota:* La batería no se envía cargada. Se recomienda cargarla por completo antes de usarla por primera vez para garantizar un período de carga máximo. Esta batería de iones de litio no tiene memoria y se puede cargar en cualquier momento.

Pulse el indicador de capacidad de la batería (BCI). Las luces se encenderán según el nivel de capacidad de las baterías. Consulte la siguiente tabla:

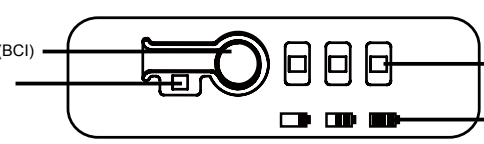

Luces	Capacidad
3 Luces Verdes	La batería tiene entre un 100% y un 80% de capacidad
2 Luces Verdes	La batería tiene entre un 80% y un 50% de capacidad
1 luz fija verde	La batería tiene entre un 50% y un 20% de capacidad
1 luz verde parpadeante	La batería tiene entre un 20% y un 10% de capacidad
Sin luces verdes	La batería está por debajo del 10% de su capacidad y es necesario cargarla inmediatamente

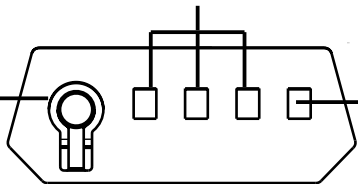

Luces	Capacidad
3 Luces Verdes	La batería tiene entre un 100% y un 80% de capacidad
2 Luces Verdes	La batería tiene entre un 80% y un 50% de capacidad
1 luz fija verde	La batería tiene entre un 50% y un 20% de capacidad
1 luz verde parpadeante	La batería tiene entre un 20% y un 10% de capacidad
Sin luces verdes	La batería está por debajo del 10% de su capacidad y es necesario cargarla inmediatamente

# FUNCIONAMIENTO

---

## CARACTERÍSTICA DE PROTECCIÓN DE LAS BATERÍAS

Las baterías de iones de litio GW 24V-48V están diseñadas con características que protegen las celdas de iones de litio y maximizan la duración de las baterías.

Si la herramienta se detiene durante el uso, suelte el gatillo para reiniciarla y reanude el funcionamiento. Si aun así no funciona, se debe recargar la batería.

## UTILIZACIÓN EN CLIMA FRÍO

La batería de iones de litio puede utilizarse si la temperatura desciende hasta  $-14\text{ }^{\circ}\text{C}$  ( $6.8\text{ }^{\circ}\text{F}$ ). Coloque la batería en una herramienta y utilícela en una aplicación liviana. Después de aproximadamente un minuto, la batería se habrá calentado y empezará a funcionar normalmente.

## CÓMO CARGAR EL PAQUETE DE BATERÍAS

Los módulos de batería se entregan con baja carga. Por consiguiente, antes del primer uso, cargue la batería. Si el cargador no carga el paquete de baterías en circunstancias normales, regrese ambos, el paquete de baterías y el cargador, al centro de servicio autorizado de su preferencia, para que los revisen eléctricamente.

- Sólo cargue el paquete de baterías con un cargador recomendado.
- Conecte el cargador al suministro de corriente. Para obtener de las fuentes de alimentación aprobadas, consulte el manual del operador del cargador.
- Asegúrese de que el paquete de baterías se asegure en el cargador antes de utilizar.
- Empuje el paquete de baterías para asegurarse que los contactos del mismo se conecten adecuadamente con los contactos del cargador.
- El paquete de baterías puede sentirse un poco caliente al tocarse mientras está cargándose. Esto es normal y no indica ningún problema.
- No coloque el cargador ni el paquete de baterías en ningún área extremadamente calurosa o fría. Funcionan mejor a la temperatura normal del interior.
- Una vez cargadas completamente las baterías, desconecte el cargador del suministro de corriente y del paquete de baterías.

Este dispositivo cumple con la Parte 15 de las Reglas de FCC. La operación es sujeta a las dos condiciones siguientes:

1. Este dispositivo puede no causar la interferencia dañosa.
2. Este dispositivo debe aceptar cualquier interferencia recibida, incluso la interferencia que puede causar la operación indeseada.

---

## PRECAUCIÓN

Los cambios o modificaciones no aprobados expresamente por la parte responsable de la conformidad podrían anular la autorización del usuario para operar el equipo.

---

*NOTA: Este equipamiento ha sido comprobado y se considera que cumple con los límites para un dispositivo digital de clase B, según la parte 15 de las Normas FCC.*

Estos límites han sido diseñados para ofrecer una protección razonable frente a interferencias dañinas en una instalación residencial. Este equipo genera, usa y puede provocar radiaciones radioeléctricas, si no se instala o usa conforme a las instrucciones, puede causar interferencias

---



# FUNCIONAMIENTO

---

perjudiciales para las comunicaciones por radio. Sin embargo, no hay garantía de que no se produzcan interferencias en una instalación particular. Si el equipo no causa interferencias perjudiciales para recepción de la radio o la televisión, que pueden determinarse enciendi y apagando el equipo, se le recomienda al usuario intentar corregir las interferencias conforme a las siguientes medidas:

- Reorientar o recolocar la antena receptora.
- Aumentar la separación entre el equipo y el receptor.
- Conectar el equipo en una toma de un circuito distinto al que el receptor está conectado.
- Si necesita ayuda consulte al distribuidor o a un técnico de radio/TV.

## CONEXIÓN DE SU PILA A LA APLICACIÓN

Esta aplicación ofrece bloqueo/desbloqueo remoto de la pila, una función de ubicación de la pila, un número de serie de la pila, un firmware de la pila, temperatura de la pila, cargador de pila, modo de reparación y actualización del firmware.

La aplicación está regulada por términos y condiciones separados disponibles para consulta en la aplicación móvil. Descárguela en:



<https://itunes.apple.com/app/greenworks/id1321860070?mt=8>



<https://play.google.com/store/apps/details?id=com.greenworks.guide>



*Nota: Si el tiempo de conexión es superior a 30 segundos, vuelva a presionar el botón indicador de la pila para activarla de nuevo.*

# MANTENIMIENTO

---

## **⚠ A D V E R T E N C I A**

Para evitar lesiones corporales serias, siempre retire el paquete de pilas de la herramienta al limpiarla o darle mantenimiento.

---

## **⚠ A D V E R T E N C I A**

Cuando realice el mantenimiento, solo utilice piezas de repuesto de Greenworks idénticas. El uso de piezas distintas puede provocar un riesgo o dañar el producto.

---

### **MANTENIMIENTO GENERAL**

- Cepille o sople el polvo y escombros lejos de las ventanillas de aire con aire comprimido o una aspiradora. Mantenga las ventanillas de aire libres de obstrucciones. No rocíe, lave o sumerja las ventanillas de aire bajo el agua. Utilice siempre unas gafas de seguridad con pantallas laterales cuando use aire comprimido para limpiar la herramienta. Si el trabajo genera polvo, utilice también una máscara antipolvo.
- Limpie la estructura y los componentes de plástico con un trapo suave y seco. No use solventes fuertes o detergentes sobre la estructura de plástico o los componentes de plástico. Algunos electrodomésticos pueden dañar el producto y presentar riesgos de descarga eléctrica.

### **ALMACENAMIENTO**

- Antes de guardar o desenchufar el cargador, extraiga siempre el módulo de batería de su interior.
  - No coloque la batería al sol o en un ambiente cálido. Manténgalos a temperatura ambiente normal.
  - Si no va a utilizar la batería en los próximos 3 meses, guárdela totalmente cargada en un entorno de temperatura controlada.
- 

## **⚠ A D V E R T E N C I A**

No permita en ningún momento que fluidos para frenos, gasolina, productos a base de petróleo, aceites penetrantes, etc., lleguen a tocar las piezas de plástico. Las sustancias químicas pueden dañar, debilitar o destruir el plástico, lo cual a su vez puede producir lesiones corporales serias.

---

# SOLUCIÓN DE PROBLEMAS

---

<b>PROBLEMA</b>	<b>CAUSA</b>	<b>SOLUCIÓN</b>
La carga del paquete de baterías se reduce si pasa más de un mes sin usarlo.	El paquete de baterías realizó la función de automantenimiento para extender su vida útil.	Antes de usarlo por primera vez, cargue completamente el paquete de baterías.

# ELIMINACIÓN SEGURA DE LA BATERÍA

---



---

## **⚠ ADVERTENCIA**

Todos los materiales tóxicos deben ser desechados de forma específica para evitar contaminar el medio ambiente. Antes de desechar una batería de litio-ión estropeada o gastada, póngase en contacto con el organismo encargado del tratamiento de residuos más próximo o con su agencia de protección medioambiental para informarse y solicitar instrucciones específicas. Recicle las baterías en un centro o dispositivo adecuado, autorizado para el tratamiento de ión-litio.

---

## **⚠ ADVERTENCIA**

Si la batería se agrieta o se rompe, con o sin escapes, no la recargue ni la utilice. Deshágase del módulo de batería siguiendo la normativa, y sustitúyalo por uno nuevo. ¡NO INTENTE REPARARLA!

Para evitar lesiones y riesgos de incendio, explosión o shock eléctrico, así como dañar el medio ambiente:

- Cubra los terminales de la cubierta de la batería con cinta adhesiva resistente.
  - NO intente retirar ni destruir componentes de la batería.
  - NO intente abrir la batería.
  - Si aparece una grieta, los electrolitos que se liberan son corrosivos y tóxicos. NO permita que la solución entre en contacto con los ojos o la piel y no la ingiera.
  - NO tire estas baterías a la basura.
  - NO las incinere.
  - NO las ponga donde puedan acabar en el basurero o en una línea de tratamiento de residuos municipal.
  - Lleve la batería usada a un centro de vertido o de reciclado autorizado.
-

# GARANTÍA LIMITADA

---



GREENWORKS® batería por este medio garantiza este producto, al comprador original con la prueba de la compra, para el periodo de tres (3) años contra defectos en materiales, se separa o habilidad.

GREENWORKS®, a su sola discreción reparará o reemplazará, sin costo alguno para el cliente, cualquier pieza defectuosa, siempre y cuando se haya hecho uso normal de ella. Esta garantía es válida solamente para unidades utilizadas de manera personal y que no hayan sido utilizadas o alquiladas para uso industrial o comercial, y que hayan recibido mantenimiento de acuerdo a las instrucciones que aparecen en el manual del propietario que se suministró con el producto nuevo.

## ARTÍCULOS QUE NO CUBRE LA GARANTÍA:

1. Cualquier pieza que se haya vuelto inoperante debido a mal uso, uso comercial, abuso, descuido, accidente, mantenimiento inapropiado o alteración; o
2. La unidad, si no ha sido operada o si no se le ha dado mantenimiento de acuerdo al manual del propietario; o
3. Desgaste normal, excepto según se indica a continuación;
4. Artículos de mantenimiento rutinario tales como lubricantes, afilado de cuchillas;
5. Deterioro normal del acabado exterior debido al uso y la exposición al entorno.

## LÍNEA TELEFÓNICA PARA AYUDA DE GREENWORKS® :

Se puede obtener servicio relacionado con la garantía llamando de lunes a viernes el 1-833-493-5483.

## CARGOS DE TRANSPORTE:

Los cargos de transporte por el traslado de cualquier unidad de equipo o accesorio eléctrico son responsabilidad del comprador. El comprador es responsable de pagar los cargos de transporte de cualquier pieza presentada para reemplazo de acuerdo a esta garantía a menos que GREENWORKS® solicite por escrito tal retorno.

# greenworks®

Greenworks Tools  
PO Box 1238  
 Mooresville, NC 28115

**LÍNEA DE AYUDA GRATUITA: 1-833-493-5483**