

greenworks

EN	CHARGER	OPERATOR MANUAL
FR	CHARGEUR	MANUEL D'OPÉRATEUR
ES	CARGADOR	MANUAL DEL OPERADOR

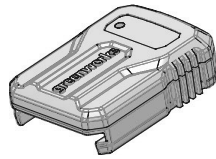

29972/2978602

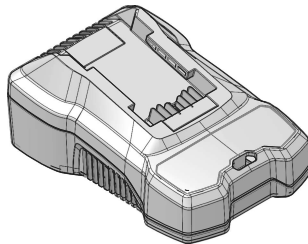

CAG801/2903102/29862

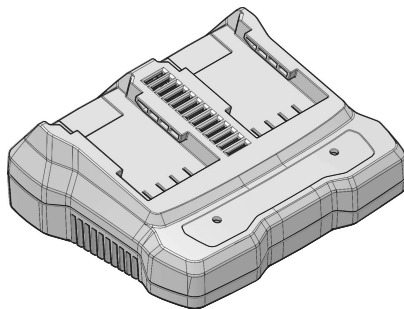

CAG812/CAG817

1	Important Safety Instructions.....	4	6.3	Mount the charger.....	6
2	Special rules for charger.....	4	7	Maintenance.....	7
3	Proposition 65.....	5	7.1	Clean the machine.....	7
4	Symbols on the machine.....	5	7.2	Stow the machine.....	7
5	Risk levels.....	5	8	Troubleshooting.....	7
6	Operation.....	5	9	Technical data.....	7
6.1	Charge procedure.....	5	10	Technical data (Battery pack).....	7
6.2	Examine the charger.....	6	11	Limited warranty.....	8

1 IMPORTANT SAFETY INSTRUCTIONS

▲ WARNING

TO REDUCE RISK OF FIRE OR ELECTRICAL SHOCK, CAREFULLY OBEY THESE INSTRUCTIONS.

- Do not cover the ventilation slots on the top of the charger. Do not set the charger on a soft surface i.e. blanket, pillow. Keep the ventilation slots of the charger clear.
- Confirm the voltage availability at each country location before using the charger.
- If the shape of the plug does not fit the power outlet, use an attachment plug adaptor of the proper configuration for the power outlet.
- DO NOT allow liquid inside the charger.
- DO NOT try to use the charger for any other purpose than what is presented in this manual.
- Unplug the charger and remove the battery pack before cleaning.
- Do not try to connect two chargers together.
- Do not use the charger in the circumstances that the output polarity does not match the load polarity.
- For indoor use only.
- Do not place the battery pack in the sun or in a warm environment. Keep at normal room temperature between 6 °C and 40°C.
- Do not allow small metal items or material such as steel wool, aluminum foil, or other foreign particles into the charger cavity.
- Do not attempt to recharge non-rechargeable batteries with the charger.
- SAVE THESE INSTRUCTIONS – This manual contains important safety and operating instructions for battery charger Model 29972 / CAG801 / CAG813 / 2903102 / 29862 / 2978602.
- Before using battery charger, read all instructions and cautionary markings on battery charger, battery, and product using battery.
- CAUTION – To reduce risk of injury, use only LB24A020 or Greenworks 24V series approved replacement batteries. Other types of batteries may burst causing personal injury and damage.
- This appliance can be used by children 8 years of age and older. Individuals with reduced physical, sensory or mental capabilities or lack of experience and knowledge, should only use this appliance with supervision, and/or proper instruction concerning the use of this appliance in a safe way and understand all hazards. Children shall not play with the appliance. Cleaning and user maintenance shall not be made by children without supervision.
- If the cord set is damaged, it must be replaced by a special cord set available from the manufacturer or its service agent.

▲ WARNING

To avoid risk of fire, electrical shock, or electrocution:

- Do not use a damp cloth or detergent on the battery or battery charger.
- Battery should be no where near a water source
- Always remove the battery pack before cleaning, inspecting, or performing any maintenance on the tool.

2 SPECIAL RULES FOR CHARGER

This device complies with Part 15 of the FCC Rules. Operation is subject to the following two conditions:

- Appliance shall not emit harmful radiation or present a toxic or similiar hazard due to their operation in normal use.
- This device must accept any interference received, including interference that may cause undesired operation.

▲ CAUTION

Changes or modifications not expressly approved by the party responsible for compliance could void the user's authority to operate the equipment.

i NOTE

This equipment has been tested and found to comply with the limits for a Class B digital device, pursuant to Part 15 of the FCC Rules.

These limits are designed to provide reasonable protection against harmful interference in a residential installation. This equipment generates, uses and can radiate radio frequency energy, and if not installed and used in accordance with the instructions, may cause harmful interference to radio or television reception. The reception can be determined by turning the equipment off and on. The user is encouraged to try to correct the interference by one or more of the following measures:

- Reorient or relocate the receiving antenna.
- Increase the separation between the equipment and the receiver.
- Connect the equipment into an outlet on a circuit different from that to which the receiver is connected.
- Consult the dealer or an experienced radio/TV technician for help.

3 PROPOSITION 65

▲ WARNING



This product contains a chemical known to the state of California to cause cancer, birth defects or other reproductive harm. Some dust created by power sanding, sawing, grinding, drilling, and other construction activities contains chemicals known to cause cancer, birth defects or other reproductive harm. Some examples of these chemicals are:

- Lead from lead-based paints;
- Crystalline silica from bricks and cement and other masonry products;
- Arsenic and chromium from chemically treated lumber.

Your risk of exposure to these chemicals varies depending on how often you do this type of work. To reduce your exposure to these chemicals, work in a well-ventilated area, and work with approved safety equipment, such as dust masks that are specially designed to filter out microscopic particles.



4 SYMBOLS ON THE MACHINE

You can use below symbols on the machine. Please study them and learn their definitions. Correct interpretation of these symbols let you operate the tool better and safer.

Symbol	Explanation
	For indoor use only
	Before charging, read the instructions
	Fuse

5 RISK LEVELS

The following signal words and meanings are intended to explain the levels of risk associated with this product.

SYM-BOL	SIGNAL	MEANING
	DANGER	Indicates an imminently hazardous situation, which, if not avoided, will result in death or serious injury.
	WARNING	Indicates a potentially hazardous situation, which, if not avoided, could result in death or serious injury.

SYM-BOL	SIGNAL	MEANING
	CAUTION	Indicates a potentially hazardous situation, which, if not avoided, may result in minor or moderate injury.
	CAUTION	(Without Safety Alert Symbol) Indicates a situation that may result in property damage.

6 OPERATION

6.1 CHARGE PROCEDURE

i NOTE

Before use charge the battery pack fully to make sure that the battery pack can get the maximum run time. This battery pack does not have a memory. You can charge it all the time.

1. Connect the plug of charger (2) to an AC power outlet.
2. Put the battery pack (1) into the charger (2).

This is a diagnostic charger. The Charger LED Light (3) illuminates in a specified order to show the current battery status. They are as follows:

For charger: 29972 / 2978602

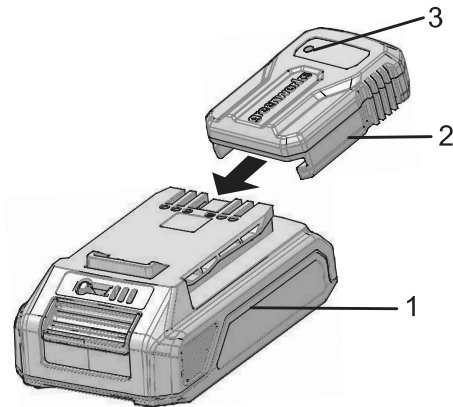

For charger: CAG801/2903102/29862

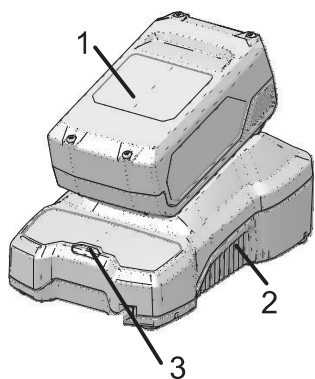

For charger: CAG817/ CAG812

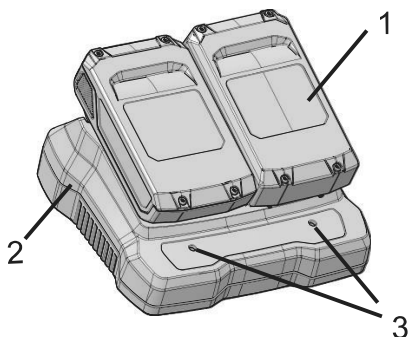

CHARGING PROCEDURE (LED INDICATOR)	
BATTERY IS CHARGING	⋈ ● ⋈ GREEN BLINKING
FULLY CHARGED	● GREEN
BATTERY IS TOO WARM (RE-MOVE FOR APPROX. 30 MINUTES TO ALLOW TO COOL)	● RED
DEFECTIVE BATTERY (REMOVE AND REPLACE WITH A NEW BATTERY)	⋈ ● ⋈ RED BLINKING

- Put the battery pack into the charger.
 - If the status LED blinks RED, remove the battery pack from the charger for 1 minute.
- Put the battery pack into the charger again.
 - If the status LEDs show correct, the battery pack is good.
 - If the status LED stays blinking RED, remove the battery pack and disconnect the charger.
- Wait for 1 minute and put the battery pack into the charger again.
 - If the status LEDs show correct, the battery pack is good.
 - If the status LED stays blinking RED, the battery pack is defective and it is necessary to replace the battery pack.

6.2 EXAMINE THE CHARGER

If the battery pack does not charge correctly:

- Examine the current of the power outlet with different machines. Make sure that the outlet works.
- Examine that the charger contacts are not short-circuited.
- If the charger is not under usual room temperature, move the charger and battery pack to a location where the temperature is between 6° C to 40° C (42.8° F to 104° F).

▲ WARNING

If you attempt to charge the battery pack in a warm or hot environment, and the charger LED light is red, remove the battery pack and let the battery cool for approximately 30 minutes.

6.3 MOUNT THE CHARGER

- Get the location of the wall to attach the charger.
- Use 2 wood screws to attach the charger on the wood studs.
- For charger CAG801/2903102/29862:
Drill two paralleled holes 5" (127 mm) on center. For charger CAG817/ CAG812: Drill two paralleled holes 4.4" (112 mm) on center.
- Use wall anchors and screws to attach the charger to the drywall.

CAG801/2903102/29862

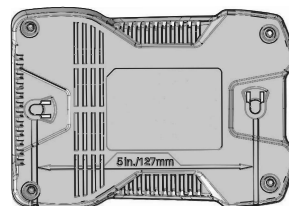

CAG817/ CAG812

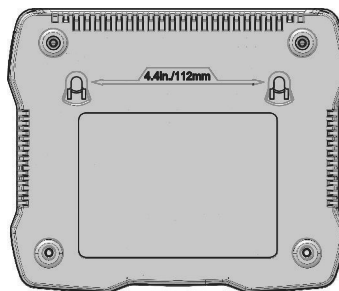

i NOTE

If you do not use the battery pack and charger for a long time, please remove the battery from the charger and pull out the AC power plug.

7 MAINTENANCE

7.1 CLEAN THE MACHINE

i NOTE

Keep the air vent free of blockage, saw dust, and wood dust. Do not spray, wash, or submerge in water.

- Clear the unwanted material out of the air vent with a vacuum.
- Clean housing and the plastic components with a soft, dry cloth.

i IMPORTANT

Do not use strong solvents or detergents on the plastic housing or components.

7.2 STOW THE MACHINE

- Remove the battery pack before you store the charger or disconnect the charger.

8 TROUBLESHOOTING

PROBLEM	POSSIBLE CAUSE	SOLUTION
Charger doesn't work. Charger shows defective mode. (LED flashes Red)	Battery pack or charger is defective or there is a bad connection between the battery pack and charger.	Try to remove and reinsert the battery pack in the charger.
		Try charging a different battery pack.
		Unplug the charger and wait until the red LED goes out, then reconnect the plug to the power supply.
Charger doesn't work. Charger shows evaluation mode (LED indicates Red solid ON).	Battery pack is either too hot, or too cold.	Allow the battery pack to reach normal temperature. Charging will begin when the battery pack returns to 3°C-47°C (37°F-117°F).

9 TECHNICAL DATA

Model	29972
Voltage	24 V
Input	120V AC 50/60Hz, 0.5A Max
Output	24V DC 0.5A

Model	CAG801 / CAG812/2903102 / 29862
Voltage	24 V
Input	120V AC 50/60Hz, 1A Max
Output	24V DC 2A

Model	CAG817
Voltage	24 V
Input	120V AC 50/60Hz, 2A Max
Output	24V DC 4A

Model	2978602
Voltage	24 V
Input	120V AC 50/60Hz, 1.5A Max
Output	24V DC 2A

10 TECHNICAL DATA (BATTERY PACK)

Model	29842 / LB24A020
Battery	21.6V  2.0AH,43.2Wh 24V MAX
Cell number	6

Model	29852 / LB24A040
Battery	21.6V  4.0AH,86.4Wh 24V MAX
Cell number	12

Model	BAG711
Battery	21.6V  1.5AH,32.4Wh 24V MAX
Cell number	6

Model	BAG708
Battery	21.6V  2.0AH,43.2Wh 24V MAX
Cell number	6

Model	BAG709
Battery	21.6V  4.0AH,86.4Wh 24V MAX
Cell number	12

Model	BAG710
Battery	21.6V  5.0AH,108Wh 24V MAX
Cell number	12

11 LIMITED WARRANTY



Greenworks hereby warrants this product, to the original purchaser with proof of purchase, for a period of three (3) years against defects in materials, parts or workmanship. Greenworks, at its own discretion, will repair or replace any and all parts found to be defective, through normal use, free of charge to the customer. This warranty is valid only for units which have been used for personal use that have not been purchased or rented for industrial/commercial use, and that have been maintained in accordance with the instructions in the owners' manual supplied with the product when new.

ITEMS NOT COVERED BY WARRANTY:

1. Any part that has become inoperative due to misuse, commercial use, abuse, neglect, accident, improper maintenance, or alteration; or
2. The unit, if it has not been operated and/or maintained in accordance with the owner's manual; or
3. Normal wear;
4. Routine maintenance items such as lubricants, blade sharpening;
5. Normal deterioration of the exterior finish due to use or exposure.

HELPLINE:

Warranty service is available by calling our toll-free helpline at 1-888-909-6757.

TRANSPORTATION CHARGES:

Transportation charges for the movement of any power equipment unit or attachment are the responsibility of the purchaser. It is the purchaser's responsibility to pay transportation charges for any part submitted for replacement under this warranty unless such return is requested in writing by Greenworks.

USA address:

Greenworks Tools

P.O. Box 1238

Mooresville, NC 28115

Canadian address:

Greenworks Tools Canada, Inc.

P.O. Box 93095, Newmarket,
Ontario

L3Y 8K3

<p>1 Instructions importantes sur la sécurité..... 10</p> <p>2 Règles spéciales pour le chargeur.. 10</p> <p>3 Proposition 65..... 11</p> <p>4 Symboles figurant sur la machine.....11</p> <p>5 Niveaux de risques.....11</p> <p>6 Utilisation..... 11</p> <p>6.1 Procédure de chargement..... 11</p>	<p>6.2 Contrôlez le chargeur.....12</p> <p>6.3 Montez le chargeur..... 12</p> <p>7 Entretien.....13</p> <p>7.1 Nettoyez la machine..... 13</p> <p>7.2 Entreposez la machine..... 13</p> <p>8 Dépannage.....13</p> <p>9 Données techniques..... 13</p> <p>10 Données techniques (batterie)..... 13</p> <p>11 Garantie limitée..... 14</p>
--	---

1 INSTRUCTIONS IMPORTANTES SUR LA SÉCURITÉ

▲ AVERTISSEMENT

POUR RÉDUIRE LE RISQUE DE FEU OU DE CHOC ÉLECTRIQUE RESPECTEZ ATTENTIVEMENT CES INSTRUCTIONS.

- Ne couvrez pas les fentes de ventilation sur le dessus du chargeur. Ne posez pas le chargeur sur une surface douce, par ex., une couverture, un oreiller. Gardez les fentes de ventilation du chargeur dégagées.
- Confirmez le voltage disponible dans chaque pays avant d'utiliser le chargeur.
- Si, de par sa forme, la fiche ne rentre pas dans la prise, utilisez un adaptateur de fiche compatible avec la prise de courant.
- NE permettez PAS que du liquide entre dans le chargeur.
- N'essayez PAS d'utiliser le chargeur pour toute autre utilisation que celle pour laquelle il est conçu.
- Débranchez le chargeur et retirez le bloc-batterie avant de procéder au nettoyage.
- N'essayez pas de brancher deux chargeurs ensemble.
- N'utilisez pas le chargeur si la polarité de la prise n'est pas compatible avec la polarité de charge.
- Pour un usage ménager seulement.
- Ne laissez pas la batterie au soleil ou dans un environnement chaud. Conserver à température ambiante normale entre 6 °C et 40 °C.
- Ne laissez pas de petits objets métalliques ou des matériaux tels que de la laine d'acier, du papier d'aluminium ou d'autres particules étrangères dans la cavité du chargeur.
- N'essayez pas de recharger des batteries non rechargeables avec le chargeur.
- CONSERVEZ CES INSTRUCTIONS - Ce manuel contient des instructions de sécurité et d'utilisation importantes pour le modèle de chargeur de batterie 29972 / CAG801 / CAG813 / 2903102 / 29862 / 2978602.
- Avant d'utiliser le chargeur de batterie, lisez toutes les instructions et les mises en garde sur le chargeur de batterie, la batterie et le produit utilisant la batterie.
- MISE EN GARDE – Pour réduire les risques de blessures, utilisez uniquement des batteries de remplacement approuvées de la série LB24A020 ou Greenworks 24V. D'autres types de batteries peuvent exploser et provoquer des blessures et des dommages.
- Cet appareil peut être utilisé par des enfants de 8 ans et plus. Les personnes dont les capacités physiques, sensorielles ou mentales sont réduites, ou qui manquent d'expérience et de connaissances, ne doivent utiliser cet appareil que sous surveillance, et/ou avec des instructions appropriées concernant l'utilisation de cet appareil en toute sécurité et la compréhension de tous les dangers.

Les enfants ne devraient pas jouer avec l'appareil. Le nettoyage et l'entretien par l'utilisateur ne doivent pas être effectués par des enfants sans surveillance.

- Si le jeu de cordons est endommagé, il doit être remplacé par un jeu de cordons spécial disponible auprès du fabricant ou de son agent de service.

▲ AVERTISSEMENT

Pour éviter les risques d'incendies, de choc électrique ou d'électrocution :

- N'utilisez pas de chiffon humide ni de détergent sur la batterie ou sur le chargeur.
- La batterie ne doit pas être près d'une source d'eau
- Retirez toujours la batterie avant de nettoyer, de contrôler ou de faire l'entretien de l'appareil.

2 RÈGLES SPÉCIALES POUR LE CHARGEUR

Cet appareil est conforme aux normes Partie 15 du FCC. Le fonctionnement dépend des deux conditions suivantes :

- L'appareil ne doit pas émettre de rayonnement nocif ou présenter un risque toxique ou similaire en raison de son fonctionnement en utilisation normale.
- Cet appareil doit accepter toute interférence reçue, y compris une interférence pouvant provoquer une opération non souhaitée.

▲ ATTENTION

Tout changement ou modification non expressément approuvé par la partie responsable de la conformité pourrait annuler le droit de l'utilisateur d'utiliser l'équipement.

i REMARQUE

Cet appareil a été testé et jugé conforme aux limites des appareils digitaux de classe B, en vertu des normes de la Partie 15 du FCC.

Ces limites sont conçues pour apporter une protection contre les brouillages préjudiciables dans un quartier résidentiel. Cet appareil génère, utilise et peut émettre de l'énergie radioélectrique et, s'il n'est pas installé et utilisé conformément aux instructions, il peut provoquer des interférences nuisibles à la réception de la radio ou de la télévision. La réception peut être déterminée en éteignant et en rallumant l'appareil. Nous encourageons l'utilisateur à essayer de corriger l'interférence en prenant une ou plusieurs des mesures suivantes :

- Réorientez ou déplacez l'antenne de réception.
- Augmentez la distance entre l'appareil et le récepteur.
- Branchez l'appareil dans une prise ou à un réseau différent de celui où le récepteur est branché.
- Consultez le vendeur ou un expert en installation radio/TV pour obtenir de l'aide.

3 PROPOSITION 65

▲ AVERTISSEMENT



Ce produit contient un produit chimique connu dans l'état de Californie comme étant une cause de cancer, de malformations congénitales ou d'autres problèmes de reproduction. Certaines poussières produites par le ponçage mécanique, le sciage, le meulage, le perçage et d'autres activités de construction contiennent des produits chimiques connus pour causer le cancer, des malformations congénitales ou d'autres problèmes de reproduction. Voici quelques exemples de ces produits chimiques :

- Plomb provenant de peintures à base de plomb;
- Silice cristalline provenant de briques, de ciment et d'autres produits de maçonnerie;
- Arsenic et chrome provenant de bois traité chimiquement.

Votre risque d'exposition à ces produits chimiques varie selon la fréquence à laquelle vous faites ce type de travail. Pour réduire votre exposition à ces produits chimiques, travaillez dans un endroit bien ventilé et utilisez un équipement de sécurité approuvé, comme des masques anti-poussière spécialement conçus pour filtrer les particules microscopiques.

4 SYMBOLES FIGURANT SUR LA MACHINE



Vous pouvez utiliser les symboles suivants sur la machine. Veuillez les étudier et apprendre leur signification. Une bonne interprétation de ces symboles vous permettra de mieux utiliser l'outil et de manière plus sécuritaire.

Symbole	Explication
	Pour un usage ménager seulement
	Avant de charger, lisez les instructions
	Fusible

5 NIVEAUX DE RISQUES

Les termes de mise en garde suivants et leur signification ont pour but d'expliquer les niveaux de risques associés à l'utilisation de ce produit.

SYMBOLE	SIGNAL	SIGNIFICATION
	DANGER	Indique une situation dangereuse imminente qui, si elle n'est pas évitée, peut entraîner la mort ou des blessures graves.

SYMBOLE	SIGNAL	SIGNIFICATION
	AVERTISSEMENT	Indique une situation potentiellement dangereuse qui, si elle n'est pas évitée, peut entraîner la mort ou des blessures graves.
	MISE EN GARDE	Indique une situation potentiellement dangereuse qui, si elle n'est pas évitée, pourrait causer des blessures mineures ou modérées.
	MISE EN GARDE	(Sans symbole d'alerte de sécurité) indique une situation pouvant entraîner des dommages matériels.

FR

6 UTILISATION

6.1 PROCÉDURE DE CHARGEMENT

i REMARQUE

Avant utilisation, chargez la batterie à 100 % afin de vous assurer un temps maximum d'utilisation. Cette batterie n'a pas de mémoire. Vous pouvez la charger à tout moment.

1. Branchez la prise du chargeur (2) à une prise de courant AC.
2. Placez la batterie (1) dans le chargeur (2).

Ceci est un chargeur avec diagnostic. Le témoin lumineux DEL (3) s'allume dans un ordre spécifique pour montrer le niveau de charge de la batterie. Ils sont comme suit :

Pour le chargeur : 29972 / 2978602

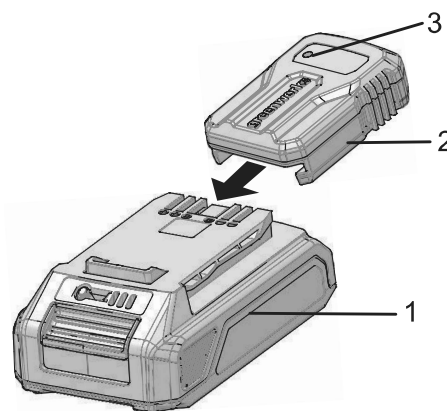



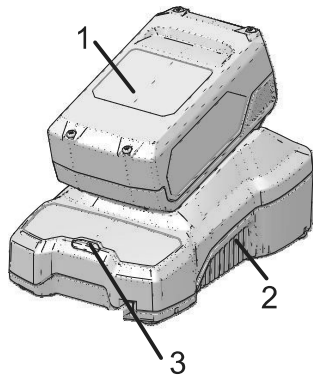

Pour le chargeur : CAG801/2903102/29862

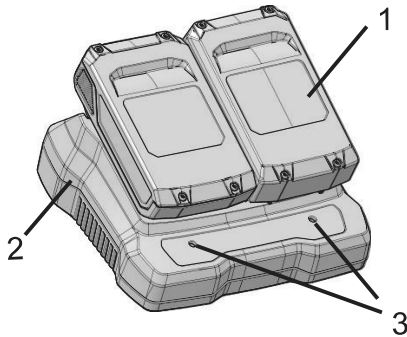

Pour le chargeur : CAG817 / CAG812



PROCÉDURE DE CHARGEMENT (INDICATEUR DEL)	
BATTERIE EN CHARGE	 CLIGNOTE- MENT VERT
CHARGE COMPLÈTE	 VERT
LA BATTERIE EST TROP CHAUDE (RETIREZ DURANT ENVIRON 30 MINUTES POUR LAISSER REFROIDIR)	 ROUGE
BATTERIE DÉFECTUEUSE (RETIREZ-LA ET REMPLACEZ PAR UNE NOUVELLE BATTERIE)	 CLIGNOTE- MENT ROUGE

- Placez la batterie dans le chargeur.
 - Si le témoin DEL clignote en ROUGE, retirez la batterie du chargeur durant 1 minute.
- Remplacez la batterie dans le chargeur.
 - Si le témoin DEL indique correct, la batterie est bonne.
 - Si le témoin DEL continue à clignoter en ROUGE, retirez la batterie et débranchez le chargeur.
- Attendez 1 minute et remplacez la batterie dans le chargeur.
 - Si le témoin DEL indique correct, la batterie est bonne.

- Si le témoin DEL continue à clignoter en ROUGE, la batterie est défectueuse et il faut la remplacer par une autre.

6.2 CONTRÔLEZ LE CHARGEUR

Si la batterie ne se charge pas correctement :

- Contrôlez la prise avec différents appareils. Assurez-vous que la prise fonctionne.
- Vérifiez que les contacts du chargeur ne sont pas court-circuités.
- Si le chargeur n'est pas à température ambiante, déplacez le chargeur et le bloc-batterie dans une pièce où la température se situe entre 6 °C et 40 °C (42,8 °F à 104 °F).

▲ AVERTISSEMENT

Si vous essayez de charger le bloc-batterie dans un environnement chaud et que le témoin DEL du chargeur est rouge, retirez le bloc-batterie et laissez la batterie refroidir pendant environ 30 minutes.

6.3 MONTEZ LE CHARGEUR

- Localisez le mur sur lequel le chargeur sera branché.
- Utilisez 2 vis en bois pour attacher le chargeur aux montants en bois.
- Pour le chargeur CAG801/2903102/29862 : Percez deux trous parallèles de 5" (127 mm) au centre. Pour le chargeur CAG817 / CAG812 : Percez deux trous parallèles de 4,4" (112 mm) au centre.
- Utilisez les ancrages muraux et les vis pour fixer le chargeur dans la plaque de plâtre.

CAG801/2903102/29862

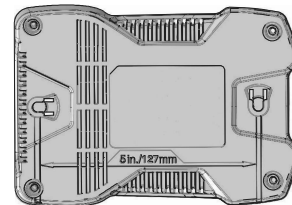

CAG817 / CAG812

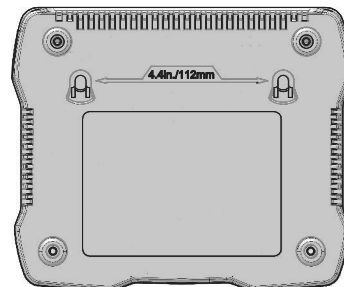

i REMARQUE

Si vous n'utilisez pas la batterie et le chargeur pendant une longue période, veuillez retirer la batterie du chargeur et retirer la prise AC.

7 ENTRETIEN

7.1 NETTOYEZ LA MACHINE

i REMARQUE

Préservez la ventilation de tout blocage, de poussière et de sciure. N'aspersion pas, ne lavez pas et ne submergez pas dans l'eau.

- Enlevez les matières indésirables de l'évent d'air à l'aide d'un aspirateur.
- Nettoyez le boîtier et les composants en plastique avec un chiffon doux et humide.

i IMPORTANT

N'utilisez pas de solvants ou de détergents puissants sur le boîtier ou les composants en plastique.

7.2 ENTREPOSEZ LA MACHINE

- Retirez la batterie avant de ranger le chargeur ou de le débrancher.

8 DÉPANNAGE

PROBLÈME	CAUSE POSSIBLE	SOLUTION
Le chargeur ne fonctionne pas. Le chargeur présente des défaillances. (Le témoin LED est ROUGE)	La batterie ou le chargeur est défectueux ou il y a un mauvais branchement entre la batterie et le chargeur.	Essayez d'enlever et de remettre la batterie dans le chargeur.
		Essayez de charger une autre batterie.
		Débranchez le chargeur et attendez jusqu'à ce que le témoin LED s'éteigne, puis rebranchez à la prise.
Le chargeur ne fonctionne pas. Le chargeur est en mode évaluation (le témoin LED est Rouge fixe MARCHE).	La batterie est soit trop chaude, soit trop froide.	Laissez la batterie atteindre une température normale. Le chargement débutera lorsque la batterie retrouvera une température de 3°C-47°C (37°F-117°F).

9 DONNÉES TECHNIQUES

Modèle	29972
Voltage	24 V
Entrée	120V AC 50/60Hz, 0.5A Max
Prise	24V DC 0.5A

Modèle	CAG801 / CAG812/2903102 / 29862
Voltage	24 V
Entrée	120V AC 50/60Hz, 1A Max
Prise	24V DC 2A

Modèle	CAG817
Voltage	24 V
Entrée	120V AC 50/60Hz, 2A Max
Prise	24V DC 4A

Modèle	2978602
Voltage	24 V
Entrée	120V AC 50/60Hz, 1.5A Max
Prise	24V DC 2A

10 DONNÉES TECHNIQUES (BATTERIE)

Modèle	29842 / LB24A020
Batterie	21,6V 2,0AH, 43,2Wh 24V MAX
Nombre de cellule	6

Modèle	29852 / LB24A040
Batterie	21,6V 4,0AH, 86,4Wh 24V MAX
Nombre de cellule	12

Modèle	BAG711
Batterie	21,6V 1,5AH, 32,4Wh 24V MAX
Nombre de cellule	6

Modèle	BAG708
Batterie	21,6V 2,0AH, 43,2Wh 24V MAX
Nombre de cellule	6

Modèle	BAG709
Batterie	21,6V 4,0AH, 86,4Wh 24V MAX

Nombre de cellule	12
Modèle	BAG710
Batterie	21,6V  5,0AH, 108Wh 24V MAX
Nombre de cellule	12

Adresse aux États-Unis : Adresse au Canada :

Greenworks Tools

Greenworks Tools Canada Inc.

P.O. Box 1238

 P.O. Box 93095, Newmarket,
Ontario

Mooresville, NC 28115

L3Y 8K3

11 GARANTIE LIMITÉE



Greenworks garantit par la présente ce produit, à l'acheteur original avec preuve d'achat, pour une période de trois (3) ans contre tout défaut de matériaux, de pièces ou de main-d'œuvre. Greenworks, à sa propre discrétion, réparera ou remplacera toutes les pièces défectueuses, dans des conditions normales d'utilisation, sans frais pour le client. Cette garantie n'est valable que pour les appareils qui ont été utilisés à des fins personnelles, qui n'ont pas été loués à des fins industrielles ou commerciales et qui ont été entretenus conformément aux instructions du manuel du propriétaire fourni avec le produit neuf.

ARTICLES NON COUVERTS PAR LA GARANTIE :

1. Toute pièce qui est devenue inopérante en raison d'une mauvaise utilisation, d'une utilisation commerciale, d'un abus, d'une négligence, d'un accident, d'un entretien inapproprié ou d'une modification; ou
2. L'appareil, s'il n'a pas été utilisé et/ou entretenu conformément au manuel du propriétaire; ou
3. Usure normale;
4. Articles d'entretien courant tels que lubrifiants, affûtage des lames;
5. Détérioration normale du fini extérieur due à l'utilisation ou à l'exposition.

ASSISTANCE TÉLÉPHONIQUE :

Le service de garantie est accessible en appelant notre ligne d'assistance téléphonique sans frais, au 1-888-909-6757.

FRAIS DE TRANSPORT :

Les frais de transport pour le déplacement de tout équipement motorisé ou accessoire sont à la charge de l'acheteur. Il incombe à l'acheteur de payer les frais de transport pour toute pièce retournée pour remplacement en vertu de la présente garantie, à moins qu'un tel retour soit demandé par écrit par Greenworks.

1	Instrucciones importantes de seguridad.....	16	6.2	Examen del cargador.....	18
2	Normas especiales para cargadores.....	16	6.3	Montaje del cargador.....	18
3	Propuesta 65.....	17	7	Mantenimiento.....	19
4	Símbolos en la máquina.....	17	7.1	Limpieza de la máquina.....	19
5	Niveles de riesgo.....	17	7.2	Almacenamiento de la máquina.....	19
6	Funcionamiento.....	17	8	Solución de problemas.....	19
6.1	Procedimiento de carga.....	17	9	Datos técnicos.....	19
			10	Datos técnicos (batería).....	19
			11	Garantía limitada.....	20

1 INSTRUCCIONES IMPORTANTES DE SEGURIDAD

ES

▲ AVISO

RESPECTE ESTRICTAMENTE ESTAS INSTRUCCIONES PARA REDUCIR EL RIEGO DE INCENDIO O DESCARGA ELÉCTRICA.

- No cubra las ranuras de ventilación de la parte superior del cargador. No coloque el cargador sobre una superficie blanda, p. ej., una manta o una almohada. Mantenga despejadas las ranuras de ventilación del cargador.
- Confirme la disponibilidad de tensión en cada país antes de utilizar el cargador.
- Si la forma del enchufe no encaja en la toma eléctrica, utilice un adaptador de enchufe con la configuración adecuada para la toma eléctrica.
- NO permita que penetre líquido en el cargador.
- NO intente utilizar el cargador para cualquier fin que no sea el indicado en este manual.
- Desenchufe el cargador y retire la batería antes de la limpieza.
- No intente conectar juntos dos cargadores.
- No utilice el cargador en los casos en que la polaridad de salida no coincida con la polaridad de carga.
- Para uso exclusivo en interior.
- No coloque la batería al sol o en un entorno cálido. Manténgala a temperatura ambiente normal entre 6 °C y 40 °C.
- No permita que entren en la cavidad del cargador pequeños objetos metálicos o materiales como lana de acero, papel de aluminio u otras partículas extrañas.
- No intente recargar baterías no recargables con el cargador.
- CONSERVE ESTAS INSTRUCCIONES – Este manual contiene instrucciones importantes de seguridad y funcionamiento para el modelo del cargador de batería 29972 / CAG801 / CAG813 / 2903102 / 29862 / 2978602.
- Antes de usar el cargador de la batería, lea todas las instrucciones y marcas de precaución en el cargador de la batería, la batería y el producto que utiliza la batería.
- PRECAUCIÓN – Para reducir el riesgo de lesiones, utilice únicamente baterías de repuesto aprobadas LB24A020 o Greenworks de la serie de 24V. Otros tipos de baterías pueden explotar y provocar daños y lesiones personales.
- Este aparato puede ser utilizado por niños a partir de 8 años. Las personas con una discapacidad física, sensorial o mental, o que no tengan experiencia ni conocimientos, únicamente deben utilizar este aparato si han recibido supervisión o instrucción sobre el uso seguro del mismo y entienden todos los riesgos. Los niños no deben jugar con el aparato. Los niños no podrán realizar la limpieza ni el

mantenimiento reservado al usuario a menos que cuenten con supervisión.

- Si el conjunto del cable está dañado, debe sustituirse por un conjunto de cable especial disponible a través del fabricante o de su agente de servicio.

▲ AVISO

Para evitar el riesgo de incendio, descarga eléctrica o electrocución:

- No utilice un paño húmedo ni detergente en la batería o el cargador de batería.
- La batería no debe colocarse cerca de una fuente de agua.
- Retire siempre la batería antes de limpiar, inspeccionar o realizar tareas de mantenimiento en la herramienta.

2 NORMAS ESPECIALES PARA CARGADORES

Este dispositivo cumple la Parte 15 de las Normas de la FCC. El funcionamiento está sujeto a las siguientes dos condiciones:

- El aparato no debe emitir radiaciones nocivas ni presentar un peligro tóxico o similar debido a su funcionamiento en condiciones normales de uso.
- Este dispositivo debe aceptar cualquier interferencia recibida, incluidas las interferencias que puedan producir un funcionamiento no deseado.

▲ PRECAUCIÓN

Los cambios o modificaciones no aprobados expresamente por la parte responsable de la conformidad podrían invalidar la autoridad del usuario para utilizar el equipo.

i NOTA

Este equipo ha sido probado y cumple con los límites para un dispositivo digital de Clase B, de conformidad con la Parte 15 de las Normas de la FCC.

Estos límites se han diseñado para proporcionar una protección razonable contra interferencias perjudiciales en una instalación residencial. Este equipo genera, utiliza y puede radiar energía de radiofrecuencia y, si no se instala y utiliza de acuerdo con las instrucciones, puede producir interferencias perjudiciales en la recepción de radio o televisión. La recepción puede determinarse encendiendo y apagando el equipo. Se recomienda al usuario que intente corregir la interferencia mediante una o más de las siguientes medidas:

- Reoriente o reubique la antena receptora.
- Aumente la separación entre el equipo y el receptor.
- Conecte el equipo a una toma de corriente en un circuito diferente al que está conectado el receptor.
- Consulte con el distribuidor o con un técnico de radio/TV experimentado para obtener ayuda.

3 PROPUESTA 65

▲ AVISO



Este producto contiene una sustancia química conocida en el estado de California como causante de cáncer, defectos de nacimiento u otros daños reproductivos. El polvo generado por el lijado eléctrico, el serrado, el esmerilado, la perforación y otras actividades de construcción contiene sustancias químicas que se sabe que son causantes de cáncer, defectos de nacimiento u otros daños reproductivos. Algunos ejemplos de estas sustancias químicas son:

- Plomo de pinturas con base de plomo;
- Sílice cristalina de ladrillos y cemento y otros productos de albañilería;
- Arsénico y cromo de la madera tratada químicamente.

El riesgo de exposición a estas sustancias químicas varía según la frecuencia con la que realice este tipo de trabajo. Para reducir su exposición a estas sustancias químicas, trabaje en una zona bien ventilada y trabaje con equipos de seguridad aprobados, como máscaras antipolvo, que estén especialmente diseñadas para filtrar partículas microscópicas.



4 SÍMBOLOS EN LA MÁQUINA

Puede ver los siguientes símbolos en la máquina. Le rogamos que los estudie y aprenda sus definiciones. La interpretación correcta de estos símbolos le permite manejar la herramienta mejor y de manera más segura.

Símbolo	Explicación
	Para uso exclusivo en interior
	Lea las instrucciones antes de cargar
	Fusible

5 NIVELES DE RIESGO

Las siguientes indicaciones y significados tienen como fin explicar los niveles de riesgo asociados a este producto.

SÍMBOLO	INDICACIÓN	SIGNIFICADO
	PELIGRO	Indica una situación de peligro inminente que, de no evitarse, provocará lesiones graves o incluso la muerte.
	ADVERTENCIA	Indica una situación de peligro potencial que, de no evitarse, podría provocar lesiones graves o incluso la muerte.

SÍMBOLO	INDICACIÓN	SIGNIFICADO
	PRECAUCIÓN	Indica una situación de peligro potencial que, de no evitarse, puede provocar lesiones leves o moderadas.
	PRECAUCIÓN	(Sin símbolo de alerta sobre seguridad) Indica una situación que puede provocar daños materiales.

ES

6 FUNCIONAMIENTO

6.1 PROCEDIMIENTO DE CARGA

i NOTA

Antes del uso, cargue la batería totalmente para asegurarse de que esta pueda alcanzar el tiempo de funcionamiento máximo. Esta batería no tiene memoria. Puede cargarla continuamente.

1. Conecte el enchufe del cargador (2) a una toma de alimentación CA.
2. Ponga la batería (1) en el cargador (2).

Este es un cargador con diagnóstico. La luz LED del cargador (3) se ilumina en un orden específico para mostrar el estado actual de la batería. Son los siguientes:

Para cargador: 29972 / 2978602

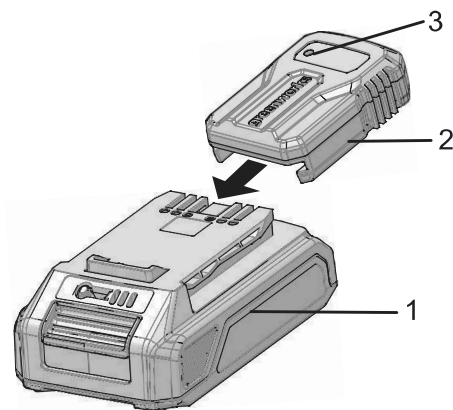

Para cargador: 29972 / CAG801 / CAG812/2903102 / 29862

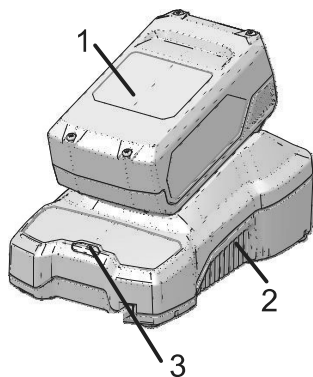

Para cargador: CAG817 / CAG812

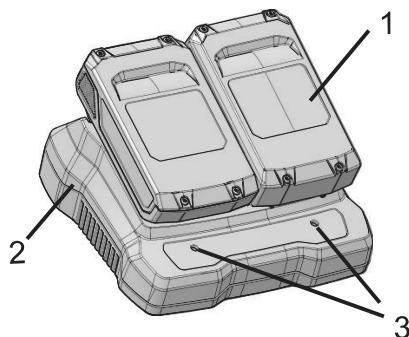

PROCEDIMIENTO DE CARGA (INDICADOR LED)	
BATERÍA CARGANDO	⏏ ● ⏏ PARPADEA EN VERDE
TOTALMENTE CARGADA	● VERDE
BATERÍA DEMASIADO CALIENTE (RETIRE DURANTE APROX. 30 MINUTOS PARA DEJAR QUE SE ENFRÍE)	● ROJO
BATERÍA DEFECTUOSA (RETIRE Y SUSTITUYA POR UNA BATERÍA NUEVA)	⏏ ● ⏏ ROJO INTERMITENTE

- Ponga la batería en el cargador.
 - Si el LED de estado parpadea en ROJO, retire la batería del cargador durante 1 minuto.
- Vuelva a poner la batería en el cargador.
 - Si los LED de estado se muestran correctos, la batería está bien.
 - Si el LED de estado sigue parpadeando en ROJO, retire la batería y desconecte el cargador.
- Espera 1 minuto y vuelva a poner la batería en el cargador.
 - Si los LED de estado se muestran correctos, la batería está bien.
 - Si el LED de estado sigue parpadeando en ROJO, la batería está defectuosa y es necesario sustituirla.

6.2 EXAMEN DEL CARGADOR

Si la batería no carga correctamente:

- Examine la corriente de la toma eléctrica con distintas máquinas. Asegúrese de que la toma de pared funcione.
- Examine que los contactos del cargador no estén cortocircuitados.
- Si el cargador no está a la temperatura ambiente habitual, lleve el cargador y la batería a un lugar donde la temperatura esté entre 6° C y 40° C (42,8° F y 104° F).

▲ AVISO

Si intenta cargar la batería en un ambiente cálido o caluroso y el piloto LED del cargador está rojo, retire la batería y deje que se enfríe durante aproximadamente 30 minutos.

6.3 MONTAJE DEL CARGADOR

- Busque un lugar en la pared para fijar el cargador.
- Utilice 2 tornillos para madera para fijar el cargador en los montantes de madera.
- Para cargador CAG801/2903102/29862: Taladre dos orificios paralelos de 5" (127 mm) en el centro. Para cargador CAG817 / CAG812: Taladre dos orificios paralelos de 4,4" (112 mm) en el centro.
- Utilice anclajes de pared y tornillos para fijar el cargador a la pared de yeso.

CAG801/2903102/29862

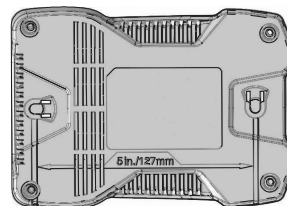

CAG817 / CAG812

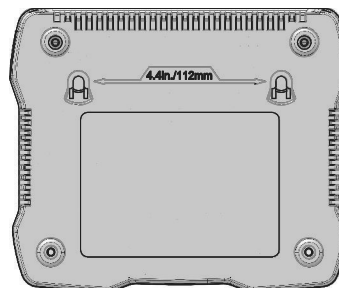

i NOTA

Si no utiliza la batería y el cargador durante un periodo de tiempo prolongado, retire la batería del cargador y saque el enchufe de alimentación CA.

7 MANTENIMIENTO

7.1 LIMPIEZA DE LA MÁQUINA

i NOTA

Mantenga el respiradero libre de obstrucciones, polvo de serrado y polvo de madera. No pulverice, lave ni sumerja en agua.

- Quite el material no deseado del respiradero con un aspirador.
- Limpie la carcasa y los componentes de plástico con un paño seco y suave.

i IMPORTANTE

No utilice disolventes o detergentes fuertes en la carcasa o los componentes de plástico.

7.2 ALMACENAMIENTO DE LA MÁQUINA

- Retire la batería antes de almacenar o desconectar el cargador.

8 SOLUCIÓN DE PROBLEMAS

PROBLEMA	POSIBLE CAUSA	SOLUCIÓN
El cargador no funciona. El cargador muestra el modo de defecto. (LED parpadea en rojo)	La batería o el cargador está defectuoso o hay una mala conexión entre la batería y el cargador.	Intente retirar y volver a insertar la batería en el cargador.
		Intente cargar una batería diferente.
		Desenchufe el cargador y espere hasta que se apague el LED rojo, posteriormente vuelva a conectar el enchufe al suministro de alimentación.
El cargador no funciona. El cargador muestra el modo de evaluación (LED indica rojo continuo encendido).	La batería está demasiado caliente o fría.	Deje que la batería alcance la temperatura normal. La carga comenzará cuando la batería vuelva a 3 °C-47 °C (37 °F-117 °F).

9 DATOS TÉCNICOS

Modelo	29972
--------	-------

Tensión	24 V
Entrada	120 V CA 50/60 Hz, 0.5 A Máx.
Salida	24 V CC 0.5 A

Modelo	CAG801 / CAG812/2903102 / 29862
Tensión	24 V
Entrada	120 V CA 50/60 Hz, 1 A Máx.
Salida	24 V CC 2 A

Modelo	CAG817
Tensión	24 V
Entrada	120 V CA 50/60 Hz, 2 A Máx.
Salida	24 V CC 4 A

Modelo	2978602
Tensión	24 V
Entrada	120 V CA 50/60 Hz, 1.5 A Máx.
Salida	24 V CC 2 A

10 DATOS TÉCNICOS (BATERÍA)

Modelo	29842 / LB24A020
Batería	21,6V 2,0AH, 43,2Wh 24V MÁX.
Número de celdas	6

Modelo	29852 / LB24A040
Batería	21,6V 4,0AH, 86,4Wh 24V MÁX.
Número de celdas	12

Modelo	BAG711
Batería	21,6V 1,5AH, 32,4Wh 24V MÁX.
Número de celdas	6

Modelo	BAG708
Batería	21,6V 2,0AH, 43,2Wh 24V MÁX.
Número de celdas	6

Modelo	BAG709
Batería	21,6V 4,0AH, 86,4Wh 24V MÁX.
Número de celdas	12

Modelo	BAG710
--------	--------

Batería	21,6V  5,0AH, 108Wh 24V MÁX.
Número de celdas	12

P.O. Box 1238

P.O. Box 93095, Newmarket,
Ontario

Mooresville, NC 28115

L3Y 8K3

ES

11 GARANTÍA LIMITADA



Por la presente Greenworks garantiza este producto, al comprador original con el comprobante de compra, durante un periodo de tres (3) años frente a defectos en materiales, piezas o mano de obra. A su entera discreción Greenworks reparará o sustituirá cualquiera y todas las piezas que resulten ser defectuosas, con un uso normal, sin coste alguno para el cliente. Esta garantía es válida únicamente para unidades que se hayan utilizado para uso personal que no han sido compradas o alquiladas para uso industrial/comercial y cuyo mantenimiento se ha realizado de acuerdo con las instrucciones del manual del propietario suministrado con el producto nuevo.

ARTÍCULOS NO CUBIERTOS POR LA GARANTÍA:

1. Cualquier pieza que no funcione debido a mal uso, uso comercial, abuso, negligencia, accidente, mantenimiento inadecuado o alteración; o
2. La unidad, si no ha sido utilizada o mantenida de acuerdo con el manual del propietario; o
3. Desgaste normal;
4. Artículos de mantenimiento de rutina tales como lubricantes, afilado de cuchillas;
5. Deterioro normal del acabado exterior debido al uso o la exposición.

LÍNEA DE ASISTENCIA TELEFÓNICA:

Puede contactar con el servicio de garantía llamando a nuestra línea de asistencia telefónica gratuita a 1-888-909-6757.

COSTES DE TRANSPORTE:

Los costes de transporte por el desplazamiento de cualquier unidad o accesorio de equipos eléctricos son responsabilidad del comprador. Es responsabilidad del comprador pagar los costes de transporte de cualquier pieza enviada para su sustitución bajo esta garantía, a menos que dicha devolución sea solicitada por escrito por Greenworks.

Dirección en EE.UU.:

Greenworks Tools

Dirección en Canadá:

Greenworks Tools Canada, Inc.